

# GoldMaster



## M-2060 RDS

FM/AM Radyolu CD/MP3 Çalar Oto Teybi  
Kullanma Kilavuzu

## Güvenlik Bilgisi

## İçindekiler

Güvenlik Bilgisi .....	2
Panel Kontrolü .....	3
Diğer Fonksiyonlar.....	4
Kumanda Kontrolü.....	5
Tuşlar.....	6
MP3 Tanıtımı.....	7
Mp3 Oynatma.....	8
Mp3 Karakter Araması .....	9
RDS (RADYOBİLGİSİSTEMİ) .....	10
RDS.....	11-12
Menü Fonksiyonu .....	13-14
Elektriksel Bağlantılar.....	15-16
Kurulum.....	17
Anti-Theft Sistem.....	18
Pratik Çözümler.....	19
Teknik Özellikler.....	20

## Uyarılar

- Yalnızca 12-volt DC negatif-topraklı elektrik sistemini kullanınız.
- Bağlamavemontajetmesirasında, aracın negatif batarya terminalini bağlamayınız.
- Sigortadeğiştirilirken, uygun amperdeğerini kullanınız.
- Yüksek amperdeğerli sigortanın kullanımı, ciddi hasarlara yolaçabilir.
- Üniteyi sökme ya da çalıştırmayınız. Optik kısımdaki lazer gözünüze zarar verebilir.
- Ünite içerisine herhangi yabancı nesnenin girmesine izin vermeyiniz. Buci hazar verebilir.
- Araç park durumunda iken, uzun süre araçta kalmış ise, üniteyi çalıştırmadan önce, aracın sıcaklığını dengeleyiniz.
- Çevredeki sesleride duyabilmek için ses seviyesini alçak seviyede tutunuz.

## CD Notları

Kirli veya tozlu CD kullanmak sesini iyi çıkarmamasına neden olabilir. CD'leri şekil değişikliğine uğratmayınız. CD'nin etiketsiz yüzüne dokunmayınız. CD'nin herhangi bir yerine etiket, kağıt vb. gibi şeyleri yapıştırmayınız. CD'lerinizi direkt güneşi ışığına veya ısıcağamarkuz bırakmayınız. Kirli CD'lerin yüzeylerini temiz bir bezle merkezden dışa doğru siliniz. Asla benzin veya aalkol gibi çözücü maddeleri kullanmayınız. Buci hazar 3-inçlik (8cm) CD'leri çalışmaz. Cihazla 3-inçlik bir CD'yi çeren CD adaptörü veya düzensiz şekilde bir CD takmayınız. Cihaz CD'yi dışarı çıkaramayabilir sonuç olarak cihaz kullanılamaz.



## Çalıştırmadan Önce

Araç kullanımına başlamadan önce, ses seviyesini çok fazla artırmayınız. Sakıncalı durumda, arabayı durdurunuz.

## Uyarı

- Cihazı kendikendinizi tamiretmeyiniz, cihazı sökmezsiniz. Tamir gerektiyorsa servisimize başvurunuz.
- \* Bu ünite aynı zamanda, CD-Roryada CD-RW, MP3 oynatabilir.

# Panel Kontrolü

**Açma/Kapatma : Üniteyi açmak ve kapatmak için ▲ tuşuna basınız.**

1. Açma/kapatma
2. – Ses seviyesi ayarını kontrol etmek için çeviriniz.  
– Seçmek için bir ya da daha fazla basınız. VOLUME/BASS/  
TREBLE/BALANCE/FADER seviyelerini ayarlamak için çeviriniz.  
– Menü fonksiyonu için 2 saniyeden fazla basınız.  
– MP3 parçası/dosyası/karakter araması
3. Uzaktan kumanda sensörü
4. Panel açma
5. – Radyo ayarı
6. – Parçalararama
6. – Radyo  
– Disk oynatma (Disk takılı iken)
7. Mute (Sessiz modu)
8. Görüntü geçişi Panel açma
9. Tuş 1: Oynatma/bekletme fonksiyonu için basınız.  
Oynatmayı diskin ilk parçasından başlatmak istiyorsanız, 2  
saniyeden fazla basınız.
10. Tuş 2: Tanıtım oynatma (10 sn)
11. Tuş 3: Parça tekrar oynatma
12. Tuş 4: Parça karışık oynatma
13. Tuş 5: Mp3 parçası -10 aşağı
14. Tuş 6: MP3 parçası +10 yukarı
15. Band geçişi: Fm1 → FM2 → FM3 → AM1 → Am2

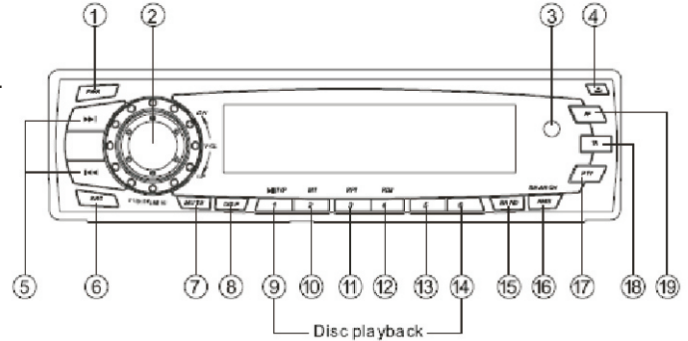

Tuş 1-6 : Radyo istasyonları kayıtları  
Kayıtlı bir istasyonu dinlemek için basınız.  
İstasyonu kaydetmek için 2 saniyeden fazla basınız.

16. AMS  
– Radyo otomatik kayıt  
– Radyo kayıt tarama  
– MP3 parçası/dosyası/karakter araması
17. Program tipi  
17. Trafik Anons Kimliği  
17. Alternatif frekans listesi

## Diğer Fonksiyonlar

Paneli açmak için ▲ tuşuna, diski çıkarmak için ▲ tuşuna basınız.

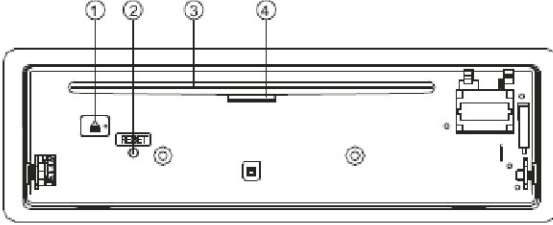

1. Diski çıkarma

2. Reset deliği

Not: Saat ayarlarını ve kayıtlı istasyonları silmek için RESET tuşuna basınız.

3. Yuva, disk takma.

4. Panel durumu simgesi.

Panel aşağı doğru döndüğünde yanacak, çıkarıldığında sönecektir.

### Uyarı:

Pili çocukların ulaşamayacağı yerlerde muhafaza ediniz, eğer çocuğunuz yanlışlıkla pili yutarsa hemen bir doktorabaşvurunuz. Pili şarj etmeyin, kısadevreyapmayın, içini açmayın, ısıtmayın veya ateş atmayın. Pili herhangi bir metal malzemeye dokundurmayın veya diğer yerlerde muhafaza etmeyin. Bu olay pilin ısınmasına bozulmasına veya yakıcı sıvı çıkarmasına sebep olabilir. Pili çöpe atarken veya saklarken bir bantla sararakalıtınızı zaksihalde metal cisimlere değerek ısınabilir, patlayabilir veya yangın çıkarabilir.

### Uzaktan Kumandanın Pillerini Değiştirme

Uzaktan kumanda uygun menzilde gerekli fonksiyonlarını yerine getiremiyor veya pil yenebilirliyi pille değiştirin. Pil kutularının doğru yönde yerleştirildiğinden emin olunuz.

1. Pili tutacağına açmak için iterek dışarı çıkartın.

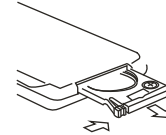

2. Düğme tipi pili (+) işaretli kısmı üstte gelecek şekilde yerleştirin. Pili tutacağına kumandanın içine doğru yerleştiriniz.

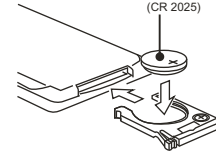

# Kumanda Kontrolü

**Açma :** Üniteyi açmak için kumandadan herhangi bir tuşa basınız.

1. Açma/kapatma
2. Sessiz
3. Volume
4. – Vol/Bas/Tre/Bal/Fad'İ seçmek için basınız  
seviyesini ayarlamak için ses düğmesini kullanınız  
– Menüye girmek için tuşa iki saniye basınız.  
– MP3 şarkı/dosya/karakter arama
5. Trafik Duyuru Kimlikleri
6. – REG Açık/Kapalı  
– Alternatif Frekans
7. Tuş 1: Oynatma/bekletme fonksiyonu  
Oynatmayı diskin başından başlatmak isterseniz bu tuşa 2 saniye fazla basılı tutunuz.  
Tuş 2: Tanıtım oynatması (10 sn)  
Tuş 3: Tekrar oynatma  
Tuş 4: Karışık oynatma  
Tuş 5: Mp3 parçası -10 aşağı  
Tuş 6: MP3 parçası +10 yukarı  
1-6 Tuş: Radyo istasyon kaydı  
Kayıtlı radyo istasyonlarını dinlemek için 2 saniye fazla basılı tutunuz.
8. – Radyo  
– Disk oynatma (Disk takılı iken)
9. – Radyo ayarı  
– Parçalar arasında hızlı arama/önceki ya da sonraki parçaya geçiş

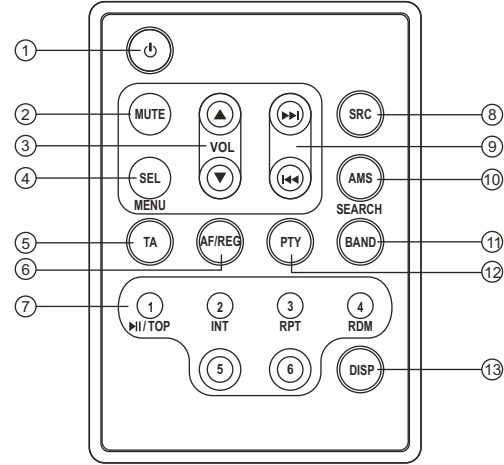

10. AMS  
– Radyo otomatik kayıt  
– Radyo kayıttaraması  
– MP3 şarkı/dosya/karakter arama
11. Band switch: FM1 → FM2 → FM3 → MW1 → MW2
12. Program tipi
13. Ekran tuşu

## Tuřlar

### Disk Y¼kleme ve ıkarma

**Y¼kleme:** Ön paneldeki  tuřuna basınız . Diski takınız.

**ıkarma:** Paneli ařađı dođru evirmek iin  tuřuna basınız. Diski ıkarmak iin  tuřuna basınız.

Radyo:Radyoayarıiin beř sn den az basınız.

İstasyonlarıotomatikaramakiin beř sn den  fazla basınız 

Disk oynatmada,öncekiyadasonraki parayaatlamakileri/geri tuřlarına basınız.

Paraaramadabutuřları0.5saniyebasılıttunuz.

### AMS : OtomatikKayıtHafızası

Kayıtlıkanalları1-6taramakiinAMSDüđmesinehızlıcabasınız,herbiri5snalar.Tuřa2saniyeden Dahauzsürebasarsanızengüçlüekenkanallarotomatikolarak 1-6arasındakihafızayakaydedilir.

SEARCH

AMS

### Saat Ayarı

DISPtuşunabasınız,saatgörünecektir.Tekrar2saniyedenfazlabastıđınızzaman saatyanıp,sönecektir.Saatiayarlamakiinayardıđmesinisaatyöndeeviriniz. Dakikayıayarlamağinisetersyöndeeviriniz.

DISP

## MP3 Tanıtımı

- MP3"teknolojisi(MPEGaudiolayer3)audioCD'lerinidijitalverileriniseskalitesinikoruyarakönemliölçüdeküçültür.
- BuürünCD-ROM,CD-RdisklerdekiMP3dosyalarındanleminenizeolanaktır.
- CihazISO9660uyumluformatyazılmışMP3dosyalarınıokuyabilir.
- BununyanındapaketyazmaşeklindeyazılanMP3dosyalarınıokuyamaz.
- Cihaz,"uzantısı".mp3"denfarklıolanMP3dosyalarınıokuyamaz.
- MP3dosyasıolmadığıhalde".mp3"uzantılıbirdosyayıçalmayaçalırsanızbaziseslerduyabilirsiniz.
- BukılavuzdakullanılanPCterminolojisindeki "MP3dosyası"ve"dizin"ayrıca "track"ve"Album"kelimelerinesıraylabakınız.
- İçerilen maksimum alt dizin sayısı 8, İtdizinsayısı8,diskbaşınamaksimumMP3dosyasayısı1000'dir.
- Cihazmaksimumsayıdanfazlaolanparçalarıçalamayabilir.
- Cihaz parçaları sırasıyla oynatmayabilir.
- Ses ve Mp3 dosyalarını birlikte içeren disklerde öncelikli olarak ses dosyaları daha sonra Mp3 dosyaları oynatılır.
- Cihaz"MPEG1audiolayer3"üdeçerenbütünMPEGbitoranınıdestekler.SadeceMPEGbitoranı8kbpsve"freeformatforMPEG2audiolayer3" dosyalarını desteklemez.
- Oynatılan disk 8kbps ya da VBR\* ise, kalan oynatma süresi ekranda görülmez ve tanıtım oynatması fonksiyonu düzgün çalışmayabilir.
- VBR(VariableBitRate)

## MP3Dosyalarıdeetme

Müzikdosyalarını,bilgisayarınızdanCd'yeyükleyerek ,bucihazlabirliktekullanabilirsiniz.

## MP3dosyalarıiçerenkendiCD-R'lerinizioluşturma

- Yüksekkalitedemüzikkeyfiniyaşayabilmeniz içinMP3dosyalarını44.1kHzörneklemefrekansıve128kbps sıkıştırma oranında çeviriniz.
- BirCD'ye1000'denfazlaşarkıyüklemeyiniz.
- ISO9660—uyumluformatlarıçinenüstdizindahilaltdizinsayısıenfazla8olmalıdır.
- SadecesonlandırılmışCD-Rdisklerinoynatılmasınımümkündür.
- YazdığınızMP3CD-R'sinindatadiskiformatındaolduğundaneminolun, audioformatolmasını.
- MP3dosyalarınızıyazdığınızCD'yeMP3denfarklıdosyalarınkonmasınıtavsiye edilmez. AksitakdirdeMP3müziklerininçalmaya başlamasıuzunsürer.
- BazıdüşükkaliteliCD-Rmedyalarlayazmaışleimidüğünlolmayabilir.BunedenleyüksekkaliteliCD-Rmedyalar kullanmanızı tavsiye ederiz.
- CihazID3tagversiyon1.X destekler.16karakterkadarekrandaşarkı,albümveartistadığösterilebilir.
- Ünite parçaları sizin diske yazdığınız sıraya göre okunmayabilir.

## MP3 OYNATMA

ONLY YOU

Diskten Mp3 müzik oynatılırken, dizin/dosya adı ve ID3 TAG (şarkı adı, albüm ve artist adı) LCD ekrandan kayarak geçer. (ID3 bilgilerini görmek için BAND tuşuna basınız.)

Geçen süre parça numarası

→ Dosya adı ve numarası

← Dosya adı ve numarası

Şarkı adı

albüm adı

artist adı

### MP3 Parçası Arama

SEARCH

AMS

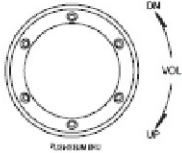

"TRACKSCH" moduna girmek için AMS'ye basınız.

SEL tuşuna basınız LCD'de "001" gözükecektir.

Seçmek istediğiniz parçanın numarası 100'den daha aşağıda ise ses düğmesini çevirerek ilkin haneyi seçin SEL düğmesini tekrar basınız sonras ses düğmesini çeviriniz ve parçanın onluk hanesini ayarlayınız. Şarkıyı çalmak için SEL tuşuna 0.5 saniye daha uzun süre basılı tutunuz.

İstediğiniz şarkının numarası 100'den büyükse, ses düğmesini ileri sırayla birer, onlar ve yüzler hanesini seçiniz ses düğmesini çevirerek istediğiniz şarkının numarasını giriniz. Şarkıyı oynatmak için SEL tuşuna tekrar basınız.

Girdiğiniz parça numarası maksimum parça sayısından fazla ise, en sonuncu parça oynatılacaktır.

TRK SCH

001

### MP3 Dosyası Arama

"FILESCH" moduna girmek için AMS düğmesine iki defa basınız.

Girmek için SEL düğmesine basınız, klasör seçmek için düğmeye çeviriniz.

Bu klasördeki ilk şarkıyı çalmak için SEL düğmesine 0.5 sn'den daha fazla süre basınız. İstediğiniz bir şarkıyı çalmak için SEL düğmesine basınız ve düğmeye tekrar basarak parçayı çalınız.

FILE SCH



## MP3 Karakter Araması

“CHARSCH” modunu seçmek için AM tuşuna 3 kez basınız.

SEL tuşuna bastığınızda 'A' simgesi görülecektir.

Butuşa, 0.5 saniyeden fazla bastığınız zaman, A harfi ile başlayan parça oynatılacaktır.

Eğer farklı harflerle başlayan bir parça seçmek isterseniz, kontrol tuşunu çeviriniz ve istediğiniz

harf geldiğiniz zaman onaylamak için SEL tuşuna basınız.

Sececeğiniz parçanın diğer harfi için aynı işlemi tekrarlayınız.

SEL tuşuna 0,5 saniyeden fazla basınız ve parçayı oynatmaya başlayınız.

SEARCH

AMS

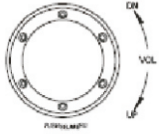

Örneğin: "ECHO" nun araması

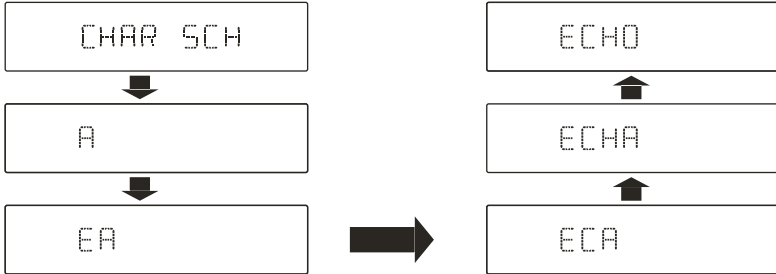

## RDS(RadyoBilgiSistemi)

RDSservishizmetibölgeleregöredeğişiklikgösterebilir.EğerbölgenizdeRDSservisiyoksaşağıdakiservisözellilerkullanılamaz.

### RDSTemelleri

AF(AlternatifFrekansListesi)YayınFrekanslarınınindüşükolduğubölgelerdebenzerprogramlarotomatikolaraklistelenirvedinlemeniz içindahagüçlüolanlarayarlanır

PS(ProgramServisismi)Radyofrekanslarınınyerineradyolarınısimleriekranagelir.

AFModu:AFfonksiyonuna2saniyedenfazlabasarsanızAFmoduaçılırveyakapanır.

AFon:AFfonksiyonuaktiftir.

AFOff:AFfonksiyonukapalıdır.

Hatırlatma:LCD'ekiAFgöstergesiRDSbilgisialınanakadaryanıpsöner.Bölgenizde RDSservisiyoksaAFmodunukapatınız.

REGModu:AFdüğmesine1sndenfazlabasılarakREGmoduonveyaoffyapılabilir.

REGon:AFfonksiyonubölgeselkodlaragöreçalışırvesadecebulunduğuzbölgedeki istasyonlarotomatikolarakayarlanır.

REGoff:AFfonksiyonubölgekodlarınıabakmazvediğerbölgelerdekiistasyonlarda otomatikolarakayarlanır.

33C R4

REG ON

REG OFF

### CT Servisi

Bir RDS istasyonu alındığı zaman, CT servisi otomatik olarak zamanı ayarlayacaktır. CT servisinin olmadığı bölgelerse NO CT uyarısı ekrana gelecektir.

NO CT

## Trafik Anonsu

Bazı RDS FM istasyonları periyodik olarak trafik bilgisini verirler. TP (Trafik Program Kimliği) Trafik bilgisini yayınlar.

TA (Trafik Duyurusu Kimliği) Trafikteki radyo duyuruları.

TA Modu: TA fonksiyonu açmak/kapatmak için TA'yı basarsınız. TA modu açıldığında,

TA göstergesi yanıp sönecektir. Trafik duyurusu alındığında TA göstergesi gözükcektir.

Teyp otomatik olarak radyo moduna geçecektir (şu anki moda bakmaksızın) ve TA ses seviyesinde trafik duyuru yayına başlayacaktır. Trafik anonsu bittikten sonra, önceki moda onses seviyesine döndürecektir.

TA açıldığında, SEEK, SCAN, AMS fonksiyonu (anonsal mave kaydetme) sadece trafik program (TP) kodu alındığında yapılabilecektir.

TRAF INF

## EON

EON bilgisini aldığı anda, EON göstergesi yanar ve TA ve AF fonksiyonları şu şekilde artar.

TA: Trafik bilgisini o andaki istasyondan veya başkısırdaki istasyondan alır.

AF: Kayıtlı RDS kanallarının frekans listesi EON bilgisine göre güncellenir. EON, radyonun RDS bilgilerin tamamı ile kullanılması sağlar.

EON sürekli olarak kayıtlı AF kanalları listesini günceller. Buna şunda ayarlanmış olan kanallardadır.

Eğer bulunduğunuz bölgede bir istasyon ayarlıysanız, daha sonra aynı istasyonun başkısırdaki frekansında alabilirsiniz veya benzer yayınları yapıyor istasyonları. Ayrıca EON bölgesindeki TP istasyonlarının bilgilerini de alabilirsiniz.

## PTY (Program Tipi)

RDSFMistasyonlarıprogramtipitanımlamasınyalısağlar.

Ör:haberler,rock,bilgi,spor,vs

PTYModu:Programtipibilgisinialmak içinPTY'yebasınız.ÖncekiPTYtipigörüntülenir ve 2 sn herhangi bir tuşa basılmazsa aramaya başlanır. UyguniptebirprogramyoksaNOPTY mesajıgörünürvecihaznormalmodunadönür.

KayıtlıPTYTipleri:MÜZİKtipinegirmek içinPTY'yebirkerebasınveyaikincezbasınveKONUŞMATipinegirin.1-6numaralarını kullanarakistediğinizprogramtipini seçin.



### PTY Tipi Kaydetme

Müzik tipine girmek için PTY bir kez, konuşma tipine girmek için iki kez basınız. İstenilen program tipini seçmek için — fonksiyonlarını kullanınız.

PRESET NO .	MUSIC TYPE	SPEECH TYPE
1	POP M	NEWS
	ROCK M	AFFAIRS
2	EASY M	INFO
	LIGHT M	SPORT
3	CLASSICS	EDUCATE
	OTHER M	DRAMA
4	JAZZ M	CULTLURE
	COUNTRY	SCIENCE
5	NATIONAL M	VARIED
	OLDIES M	WEATHER
6	FOLK M	FINANCE
		CHILDREN
		SOCIAL
		RELIGION
		PHONE IN
		TRAVEL
		LEISURE
		DOCUMENT

# Menü Fonksiyonu

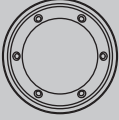

Menü moduna girmek için ayar düğmesine 2 saniye basılı tutunuz, her bir basışınızda modlara aşağıdaki gibi geçişecektir:

TA mode → MASK mode → DSP mode → LOUD ON/OFF → ESP mode → MULT ON/OFF  
↑ VOL mode → LOCAL/DX mode → STEREO/ MONO mode → SEEK 1/2 mode → BEEP ON/OFF mode ↓  
(Yalnız tuner modu) (Yalnız FM modu) (Yalnız tuner modu)

TAALARM veya TASEEK moduna geçmek için ses düğmesini çeviriniz. TA (Trafik Duyuruları) açıldığında belirli bir süre herhangi bir trafik programı tanımlanmadıkça, ekranda NOTA/TP görüntülenir ve TAALARM veya TASEEK den biri aktif edilir.

**TA ALARM modu : Alarm açık.**

**TA SEEK modu: TA SEEK otomatik olarak aktif.**

TA ALARM

TA SEEK

Ses kontrol düğmesini çevirerek MASK DPl ya da MASK ALL kısmını seçiniz. Bazı durumlarda, AF fonksiyonu, parazitlenmelerin etkisinde olabilir. Örnekler, RDS bilgisi olmayarak güçlü alansinyalleridir. Busebeple, ünitenin parazitlenmeyi önlemesi için, ikiyol vardır.

MASK DPl modu: Yalnızca, kimliği gizlenmiş programlara sahip olan AF.

**MASK ALL modu:**

Farklı kimlikli programlar sahip olan AF veya yüksek alana kuvvetli gizlenmiş NOR DS sinyalleri.

MASK DPI

MASK ALL

POP → ROCK → CLASSIC → FLAT → DSP OFF

- **DSP modu:** DSP ses efektlerinin kontrolünü seçiniz:

- **LOUD modu:** Ses gürlüğünü açmak/kapatmak için kontrol düğmesini kullanınız.

- **ESP modu:** - ESP 12s: CD-ESP zamanı 12sn, MP3-ESP zamanı >100sn.

- ESP 45s: CD-ESP zamanı 45sn, MP3-ESP zamanı >100sn.

- **MULT ON/OFF modu:** MultiSession Açma/Kapatma.

( Multisession OFF: Karışık CD, bir ses session CD; Multisession ON: Karışık, Extra, multisession CD ).

## Menü Fonksiyonu

- **SEEK 1 / 2 modu:** Radyoaramamodlarından1veya2'yiseçmekiçin kontrol düğmesini çeviriniz

**SEEK 1:** İstasyonaramayeniistasyonbulunduğundadırur.

**SEEK 2:** İstasyonarama **◀◀** ve **▶▶** tuşlarınaduracaktırve yenikanalalınacaktır.

SEEK 1

SEEK 2

- **STEREO/MONO modu:** KontroldüğmesiyleFMstereoveyamonoyuseçiniz.

- **LOCAL/DX modu:** Tunerhassasiyetinikontroldüğmesiylelokalveyauzak olar a k ayarlayınız.

### Son Ses Seviyesi/Ayar Modu

VOL LAST (Son ses seviyesini) seçmek için kontrol düğmesini basınız, cihazı açtığınız zaman son ses seviyesinde kalacaktır.

VOL ADJ (Ses seviyesi ayarı) seçmek için kontrol düğmesini çeviriniz, daha sonra açılış ses seviyesini düğmeyi çevirerek ayarlayınız.

VOL LAST

VOL ADJ

# Elektriksel Bağlantılar

## Bağlantı Diyagramı

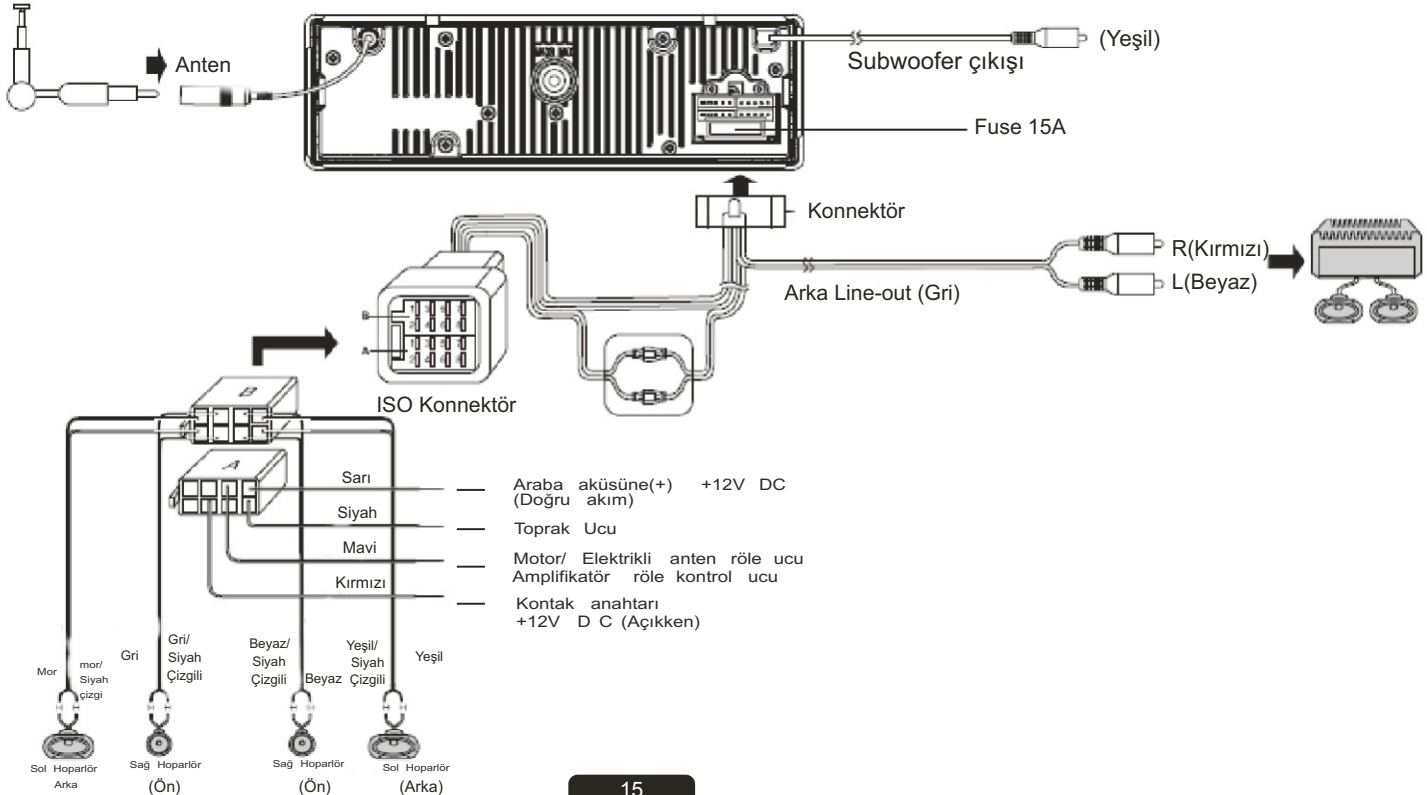

# Elektriksel Bağlantılar

## ISO Konnektör Kullanımı

1. Eğer aracınız ISO konnektöre sahipse, bağlantıyı şekildeki gibi yapınız.

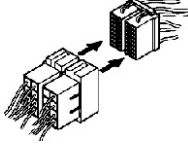

2. ISO konnektör olmadan bağlantı yapmak için, bağlantı yapmadan önce araçtaki bağlantıları kontrol ediniz. Yanlış bir bağlantı üniteye zarar verebilir. Konnektörü kesiniz, güç kablosunun renkli ucunu araç aküsüne bağlayınız. Tabloda hoparlör ve güç kablosu bağlantısı için renkler verilmiştir

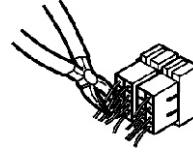

PIN	Fonksiyon	
	KonnektörA	KonnektörB
1		Arkasağ(+)-Mor
2		Arkasağ(-)-Mor/SiyahÇizgili
3		Önsağ(+)-Gri
4	ACC+/kırmızı	Önsağ(-)-Gri/Siyahçizgili
5	Otomatikanten/mavi	Önsol(+)-Beyaz
6		Önsol(-)-Beyaz/Siyahçizgili
7	Batarya12V(+)/sarı	Arkasol(+)-Yeşil
8	Toprak/siyah	Arkasol(-)-Yeşil/Siyahçizgili



# Kurulum

## Kurulum Prosedürü

Öncelikle elektriksel bağlantılarını tamamlayınız. Veson doğru şekilde kontrol ediniz.

## Reset

⬆️ Düğmesine basın ve paneli aşağı doğru indirin. Cihazın fabrika ayarlarına dönmeleri için sıvı bir cisimle RESET düğmesine basınız. Not: RESET düğmesine basmaksızın kayıtlı istasyonların silinmesine sebep olacaktır.

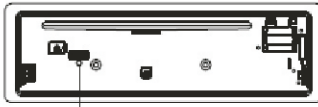

Reset

## Kurulum Başlama

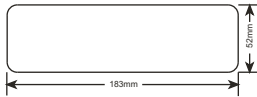

Bu cihaz yukarıdaki ölçülerde herhangi bir kazağa takılabilir. 183mm(W)x52mm(H) şekli aşağıdadır.

Cihazın işması için kazağa 4.75mm-5.56mm aralığındaki kalınlıkta olmalıdır.

Önemli:

Kurulumdan önce bu şekilde ayar yapın. Aksi takdirde, CD/MP3 player çalışmayacaktır.

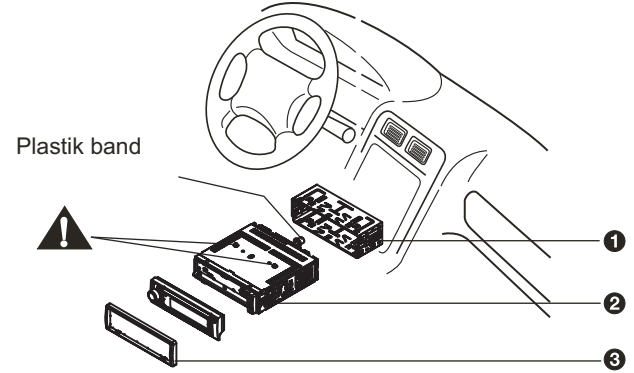

1. Montaj vidasını yarımkızağatakin veya bağlantı demirini bir tornavida ile bükün. Kilit kolunun montaj vidasını sıkıştırıldığından emin olunuz. (Cihazın dışarı çıkmasını önler).

2. Cihazın arkasını güvenli hale getirin. Montaj vidasını güç konektörünü taktıktan sonra cihazın arkasına verilen astığı astığı takarak yerine yerleştiriniz.

3. Saç çerçevesini yerleştiriniz.

Kilit kolu (?)

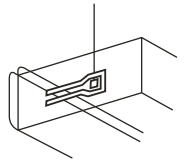

# Anti-Theft Sistem

Buteypçıkırlabilirönpanelesahiptir.  
Önpanelianınızaalıpgidebilirsiniz,hırsızlarönpaneliolmayanteybi  
çalmakistemediğiçinteybinizinçalınmariskiazalı.

## Paneli Çıkarma

- 1.Cihazıkapatmak içinPWRdüğmesinebasınız.
- 2.Paneliaşağıındirmek için  tuşunabasınız.
- 3.Ayrılabilirpaneliçıkartınız.
- 4.Kapağıaçmak içinkutuüzerindeki tuşabasınızvepanelikutuya yerleştiriniz.

## Paneli Takma

- 1.Paneliyüzüsizegelecekşekildetunvepanelinsağköşesini bastırarakyerleştiriniz.
- 2.Panelikilitlenenekadarsolköşesinidebastırınız.

## Üniteyi Çıkarma

- 1.Önpaneliveçerçeveyiçıkartınız.
- 2 T demirlerinicihazınönündekideliklerekilitlenenekadartakınız.
- 3.Cihazıdışarıdoğruçekipçıkartınız.

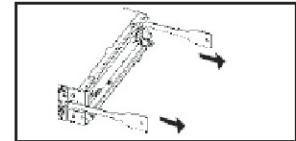
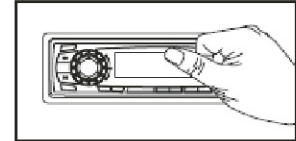
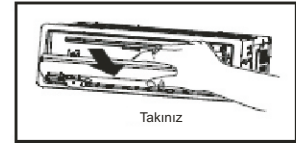
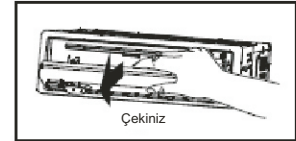
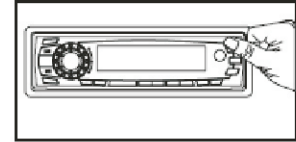

## PratikÇözümler

Birşeylerinyanlışgittiğindenşüpheleniyorsanız,hemencihazıkapatınız.Cihazıolağandışıdurumlardaçalıştırmayınız,meselasesinçikmamasıveyadumanvekötükokuluyayılmasıdurumundayangınçıkabilirveyaelektrikarklarıoluşabilir.Hemencihazıkapatınevecihazıaldığınızyeriarayın.Cihazıkendiniztamiretmeyeçalışmayınçünkübutelikeliolabilir.

### Genel

Açılmıyoryevesesyok.  
Arabanınmotoruçalıştırılmamış.Arabanızıçalıştırınyekontağıaçın.Kablolarıdoğrubağlanmamış.Bağlantılarıkontroledin.  
Sigortayanmış.Sigortayıdeğiştirin.Sesikontroledinmüteaçıkolabilir.Yukarıdakiçözümleryardımedemiyorsa,RESETdüğmesinebasınız.

### Disk

CDtakılıfakatsesyok.  
CDters(altüst)takılmışolabilir.  
CD'yietiketüstegelecekşekildedoyöndetaktınız.  
CDkirliveyazarargörmüş.CD'yitemizleyinyeyabaşkabirCDiledğiştiriniz.  
CDsesikesintili,sestonuduşükkalitedegeliyor.  
CDkirliveyazarargörmüş.CD'yitemizleyinyeyabaşkabirCDiledğiştiriniz.  
Sarsıntılardaseskesiliyor.  
Montajaçısı30o'denfazla.  
Montajaçısını30odenazolacakşekildeayarlayınız.  
Dengesizmontaj.  
Cihazımontajparçalarıilegüvenlibirşekildemonteediniz.

### Radyo

İstasyonlardagürültü.  
İstasyonlarçokuzakveyasinyalzayıf.  
Dahayükseksinyalseviyesinesahipistasyonlarıseçin.

Kayıtlıistasyonlarkaybolmuş.  
Bataryakablosudoğrubağlanmamış.  
Bataryakablosunuterminalebağlayın.Süreklilerjiolacaktır.

### HataEkranıMesajları

EkrandaNOFILEuyarısıvarsa:  
CDyokyaadaCd'deMp3dosyasıyok.  
ERR-7:Diskterstakılmış.  
ERR-10:Kurtarma hatası,diskikontrolediniz.  
ERR-11:MP3hatası

ERR-3yadaERR-4:  
Diskmekanizmahatası: ▲ Tuşunabasarakdiskiçikarınız,eğerbudurumdadiskçikmazsa,önceresetüşuna,dahasonrabutuşa basınız.

## Teknik Özellikler

### Genel

Güç Kaynağı:	12V DC(11V-16V)Test voltajı 14.4V, negatif toprak
Maksimum güç çıkışı:	45Wx4 kanal
Uygun hoparlör empedansı:	4-8 ohm
Uygun hoparlör gücü:	20 Wx4 kanal
Pre-Amp çıkış voltajı:	2.0V (CD oynatma modu: 1KHz, 0 dB,10 KΩ yük)
Sigorta:	15A
Boyutlar(WxHxD):	178x50x166mm
Ağırlık:	1.7kg
Sub-out:	2.0V

### FM Stereo Radyo

Frekans aralığı:	87.5 - 108.0 MHZ (Europe) 87.5 - 107.9 MHZ (America)
Hassasiyet:	8 dBµ
Frekans tepkisi:	30 Hz-15KHz
Stereo ayırma:	30dB(1KHz)
Görüntü tepki oranı:	50dB
IF tepki oranı:	70dB
Sinyal/gürültü oranı:	55dB

### AM(MW) Radyo

Frekans oranı:	522-1620 KH z (Europe) 530-1710KH z (America)
Hassasiyet(S/N=20dB):	30 dBµ

### Disk oynatma

Sistem:	Disc digital audio system
Frekans tepkisi:	20 Hz - 20KHz
Sinyal/gürültü oranı:	>86 dB
Toplam harmonik bozulma:	0.20%(1 KHz)'den daha az
Kanal ayırma:	>60 dB

EEE Yönetmeliğine Uygundur.  
PCB madde (Poliklorlu bifenil) içermez.



**Cihazın kullanım ömrü 10 yıldır.**

Firma Bilgileri  
AYYILDIZ ELEKTRİKLİ EV EŞYALARI İMALAT VE PAZARLAMA A.Ş.  
Adres: Halkalı cad. No: 228 Sefaköy-İstanbul-Türkiye  
Fax: 0212 693 0224  
Web: [www.goldmaster.com.tr](http://www.goldmaster.com.tr)  
E-mail: [info@goldmaster.com.tr](mailto:info@goldmaster.com.tr)

Not: Tasarım ve teknik özellikler haber verilmeksizin değiştirilebilir.