

GoldMaster

www.goldmaster.com.tr

PD-760



Portable DVD Oynatici

Kullanma Kılavuzu

İçindekiler

Tanıtım	1
Güvenlik Önlemleri	1
Temel Özellikler	2
Cihaz görünümü	3
Uzaktan Kumanda	4
Uzaktan Kumanda Kullanımı	5
Güç ve Güç Kurulumu	6
Tv'ye bağlama	7
Harici hoparlöre bağlama	8
Temel İşlemler	9
Sistem Kurulumu	14
Temel Özellikler	17
Şarj edilebilir batarya kurulumu	17
Problem Çözümler	18

Tanıtım

GoldMaster taşınabilir DVD oynatıcıyı seçtiğiniz için teşekkür ederiz. Cihaz 7" ekran ve DVD çalar içermektedir. Kullanma kılavuzunu dikkatlice okuyunuz ve daha sonra kullanmak için daha güvenli bir yerde saklayınız.

GÜVENLİK ÖNLEMLERİ



Elektrik çarpmasına karşı dikkatli olunuz.



Uyarı: Yangın ve elektrik çarpması riskini azaltmak için cihazı yağmura ve neme maruz bırakmayınız.

- 1) Lütfen kılavuzu dikkatlice okuyunuz ve tüm güvenlik önlemlerine uyunuz.
- 2) Cihazı suya yakın ortamlardan uzak tutunuz.
- 3) Cihazı asla radyatör, ısı regülatörü, fırın veya aşırı ısı veren cihazların yakınında tutmayınız.
- 4) Cihazın kendi kablo ve fişi dışında herhangi bir kabloyu cihaza takmayınız.
- 5) Cihazı sadece temiz ve kuru bir bez ile siliniz.
- 6) Sadece fabrikanın kullanma kılavuzunda belirtilen aksesuarları kullanınız.
- 7) Tüm bakım ve onarımlar yetkili personellerce yapılması gerekmektedir. Cihazda herhangi bir arıza olduğunda, güç kablosundan kaynaklanan bir arıza olduğunda, tekrar zarar gördüğünde, tuş takımları zarar gördüğünde en yakın servis ile bağlantıya geçiniz.
- 8) Taşıma esnasında, cihazı sarsmadan ve üst tarafı yukarı gelecek şekilde taşıyınız.

Ana Özellikler

Yüksek parlaklıkta 7"LCD ekran

DVD, VCD, Mp3, MPEG4, CD, Jpeg, vb. diskler ile uyumludur.

Dahili stereo hoparlör

Dahili şarj edilebilir Lityum batarya

SD/MMC Kart ve USB Disk Desteği

PAL ve NTSC sistem desteği

Türkçe ve İngilizce dil desteği, ileri/geri sarma ve tekrar fonksiyonu

Zoom fonksiyonu

Cihaz Görünümü

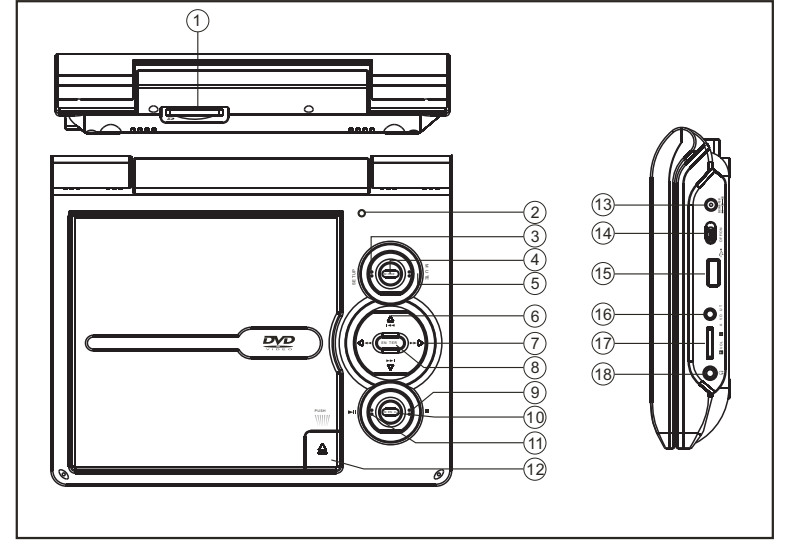

1. SD kard girişi
3. Ayar tuşu
5. SESSİZ
7. ◀▶
9. Durdur ■
11. Oynat/Beklet ▶||
13. DC IN 9-12V
15. USB port
17. Ses ayar düğmesi

2. LCD anahtarı
4. MODE tuşu
6. ◀▶▶
8. GİRİŞ tuşu
10. Menü tuşu
12. Açma topuzu
14. Güç Açma/Kapama anahtarı
16. AV OUT
18. Kulaklık girişi

Uzaktan Kumanda

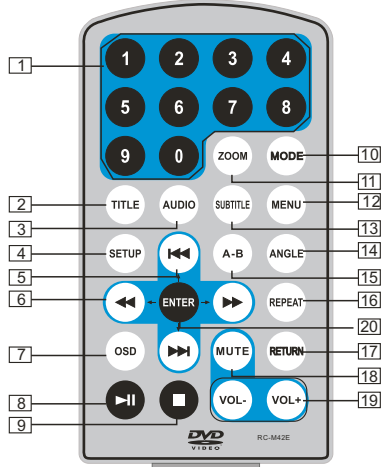

1. Numara tuşları
2. TITLE (Başlık bilgisini göstermek için)
3. AUDIO (Ses dilini seçmek için)
4. SETUP (Ayar menüsüne giriş ve çıkış)
5. Previous/Next butonu: (Oynatma esnasında Bir önceki/sonraki parçaya geçmek için)
6. Fast forward/backward butonu: (İleri/geri sarmak için)
7. OSD (Oynatma esnasında disk bilgisini göstermek için)
8. Play/pause (Oynat/beklet)
9. Stop (oynatmayı durdurmak için 1 kere basınız, ardından durduğunuz yerden tekrar başlamak için ►|| butonuna basınız. Oynatmayı tamamen durdurmak için 2 kere basınız.
10. MODE (Kaynağı seçmek için)
11. ZOOM(Oynatmak sırasında zoom fonksiyonu için)
12. Menu (Giriş ya da bir önceki menüye dönmek için)
13. Subtitle (DVD disk oynatılırken altyazı dilini seçmek için)
14. Angle (Çoklu açılı oynatmalarda görüş açısını değiştirmek için)
15. A-B (A ve B arası belirli bir bölüm üzerinde tekrarlamak içindir, tekrar basıpta tekrarlanan oynatmayı durdurur.)
16. Repeat (Oynatma başlığını, bölümünü veya parçasını tekrarlamak için)
17. Return (Ana menüye dönmek için)
18. MUTE(Sesi kapatmak için)
19. VOL +/- (Sesi ayarlamak için)
- 20: Enter (Onay için)

Uzaktan Kumanda Kullanımı

Lütfen bataryaları kumanda içerisine aşağıda gösterildiği gibi yerleştiriniz.



Uzaktan kumandayı kullanırken alıcı göz ile kumandanın hizalandığından emin olunuz.
Makine ve kumanda arasındaki uzaklık 3 metreden fazla olmamalıdır.
Lütfen aşağıdaki talimatları uygulayınız.

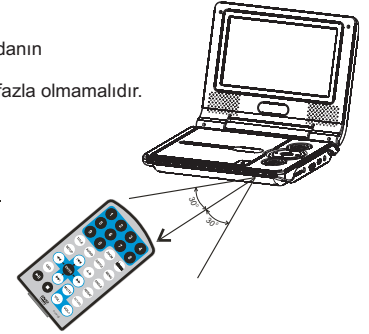

Not

1. Yere düşürmekten veya nemli ortamlara bırakmaktan kaçınınız.
2. Alıcı göz ekranını güneş ışınlarına maruz bırakmayınız.
2. Eğer kumanda çalışmıyorsa, lütfen pillerini değiştiriniz.

Güç ve Kurulum

Cihazın sağındaki çıkış soketine AC/DC adaptörü DC IN 9-12 takınız. Cihazın bir diğer ucu AC güç prizine takılı olmalıdır. Lütfen aşağıdaki talimatları okuyunuz.

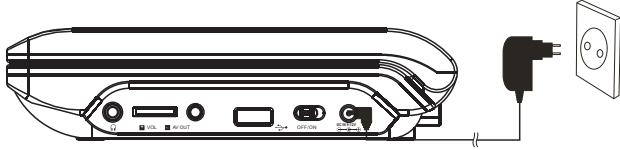

Eğer bağlantı için araç çakmak soket adaptörünü kullanıyorsanız:
Çakmak adaptörünün bir ucunu cihazdaki DC IN 9-12V soketine, diğer ucunu ise araç çakmak soketine bağlayınız. Bağlantı için aşağıdaki şekle bakabilirsiniz.

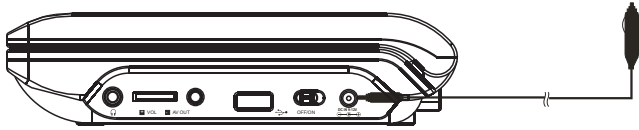

Not :

- ※ Oto sigara çakmağı adaptörü bataryayı şarj etmek için kullanılamaz.
- ※ Oto sigara çakmağı adaptörü sadece oto gücü desteği 9-12 V ile çalışır.

Tv'ye bağlama

Yüksek kalite resim ve stereo ses için cihazı televizyona da bağlanabilirsiniz. Bunun için aşağıdaki diyagrama bakabilirsiniz:

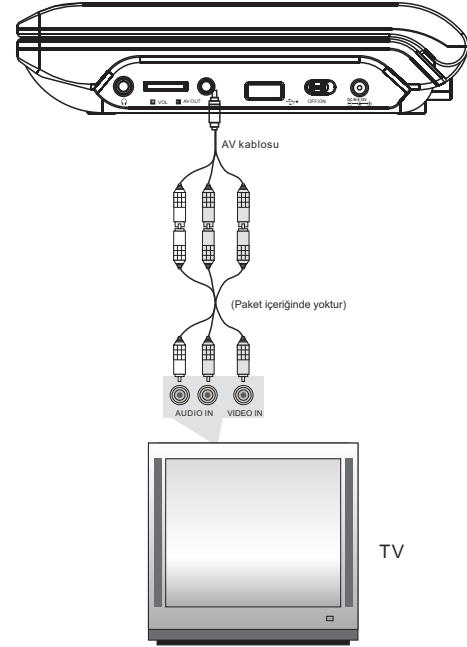

- ※ Lütfen makınayı Tv'ye bağlamak için AV kablosu kullanınız. Bağlantının doğru yapıldığından emin olunuz.

Harici hoparlöre bağlanma

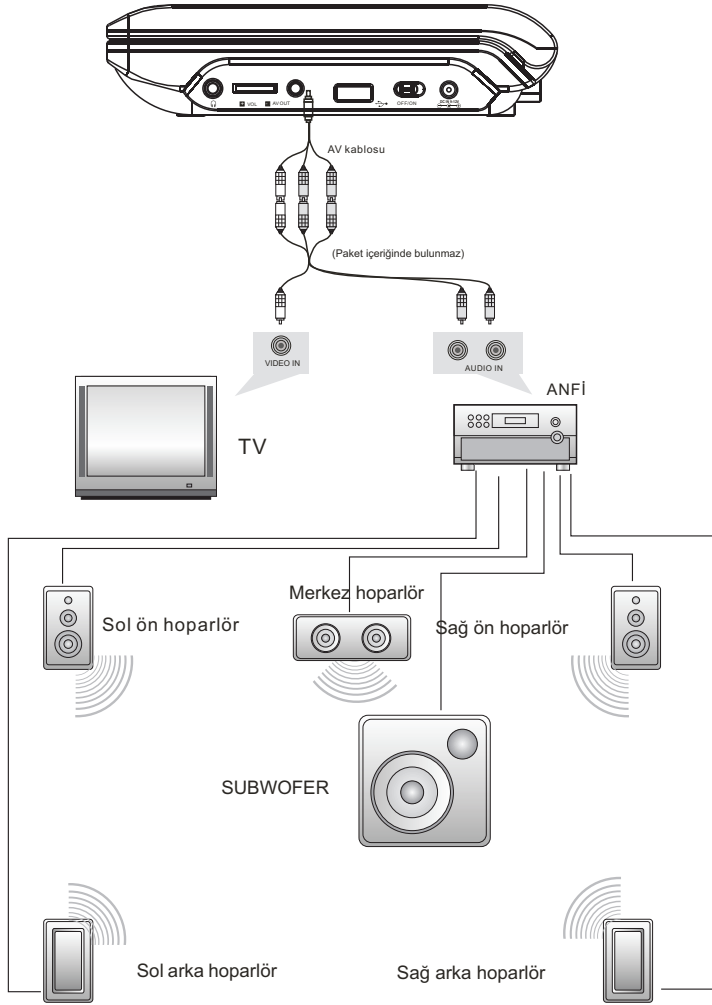

Not : Cihazda 5.1 kanal yoktur.Ancak, anfi bağlantısı yaptıktan sonra çıkış sesi 5.1 kanal olabilir.

Temel işlemler

DVD, MPEG4, SVCD, VCD, CD, Mp3 gibi diskleri oynatma;



1. Cihaz güç bağlantısını yapınız.
2. Cihazı açınız ve görüş için en uygun monitör pozisyonunu ayarlayınız.
3. ON butonuna basınız, ekrana aşağıdaki görüntü gelecektir;

DVD
MEDIA

DVD moduna ya da Media moduna girmek için ◀▶ tuşlarına basınız ve ENTER tuşu ile onaylayınız. Media modunu seçerken, USB ve SD/MMC kartın takılı olduğundan emin olunuz.

4. Disk kapağını açınız ve etiketli yüzün yukarı geleceği şekilde bir disk yerleştiriniz.
5. Disk kapağını kapatınız. Cihaz diski okuyacak ve oynatmaya başlayacaktır.
6. Durdurmak için bir kere ■ butonuna, kaldığınız yerden oynatmaya dönmek için bir kere butonuna ▶II , oynatmayı tamamen durdurmak için ■ tuşuna iki kez basınız.
7. Oynatma durduğunda lütfen OFF tuşuna basarak cihazı kapatınız.

Not: Lütfen USB cihazı ya da SD/MMC kartları takılı iken bağlantıyı kesmeyiniz. Fonksiyonel hata meydana gelebilir.

Oynatma esnasında durdurma



oynat/beklet

Oynatma esnasında durdurmak için ▶II butonuna basınız. Oynatmaya dönmek için tekrar basınız.

Not

Beklet, durdur veya "disk yok" durumunda cihaz yaklaşık 3 dakika korumada olacaktır. Çıkmak için herhangi bir butona basmayınız.

Başlık ve bölüm menüsü ile DVD diski oynatma

Başlık ve bölüm menülü bazı DVD diskleri için, menü sayfasına girmek için MENU butonuna basınız ve yön tuşlarını kullanarak seçim yapınız, ENTER ile onaylayınız.



Başlık

Menü

Yön Tuşu

Giriş

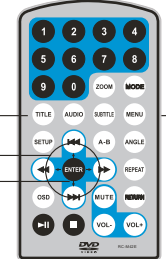

Temel İşlemler

Hızlı ileri ve hızlı geri



DVD, MPEG4, SVCD, VCD, CD formatları oynatılırken, cihaz ileri-geri alma özelliğine sahiptir.

1. [▶▶] tuşuna sıralı olarak basıldığı zaman cihaz 2, 4, 8, 16, 32 hızlıları ile oynatmayı ileri alacaktır.

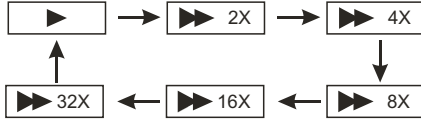

2. [◀◀] tuşuna sıralı olarak basıldığı zaman cihaz 2, 4, 8, 16, 32 hızlıları ile oynatmayı geri alacaktır.

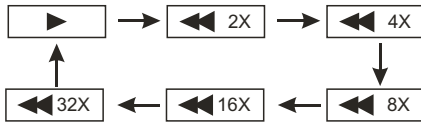

ileri arama
Geri arama

Tekrar Oynatma



DVD, MPEG4, SVCD, VCD, CD diskleri oynatılırken, kullanıcı bir bölümü, başlığı ya da tüm diski tekrar oynatabilir.

DVD diskleri için, bölümü tekrar oynatmak için, REPEAT tuşuna basınız, başlığı oynatmak için aynı tuşa tekrar basınız; üçüncü kez basışınız tüm diski tekrar ;Press it again oynatacağı, tekrarı iptal etmek için tekrar REPEAT tuşuna basınız.



Mp3 diskleri için, geçerli parçayı tekrar etmek için REPEAT tuşuna basınız, klasör tekrarı için aynı tuşa tekrar basınız, iptalk etmek için ise üçüncü kez basınız.



CD/VCD diskleri için parça ve tüm diskin ekrarı için tekrarlı olarak REPEAT tuşuna basınız.

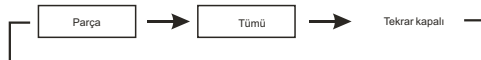

Temel İşlemler

Belirli bölümün tekrarı



DVD, MPEG4, SVCD, VCD, CD, MP3 diskleri oynatılırken, kullanıcılar belirli bir bölümü tekrar oynatmak isteyebilir.

Oynatma sırasında, A-B ilk basış, A noktasını, ikinci basış ise B noktasını belirleyecektir. Daha sonra cihaz A-B arasını otomatik olarak tekrarlayacaktır.



Normal oynatmaya dönmek için üçüncü kez A-B tuşuna basınız.



Açı Seçimi



Numara tuşları

A-B
Açık tuşu

Çoklu açı ile çekilmiş DVD filmleri oynatılırken, "Angle", tuşuna bastığınız zaman yandaki ekranı göreceksiniz.



Numara tuşlarına basarak istediğiniz açıyı seçebilirsiniz.



Normal oynatmaya dönme için yine aynı "Angle" tuşuna basınız, cihaz varsayılan açı ile oynatmaya devam edecektir.



Not

Bu fonksiyon yalnızca çoklu açı ile çekilmiş, DVDler içindir.



Temel İşlemler

Zoom in/out



DVD ,MPEG4,SVCD,VCD diskleri oynatılırken kullanıcılar zoom in ya da zoom out yapabilirler.

Oynatma sırasında zoom tuşuna basıldığında görüntü ilk dört basışta büyüyecek, daha sonraki basışlarda ise sıra ile normal boyutuna dönecektir.

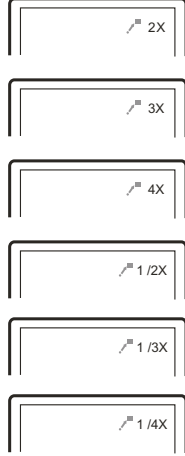

Görüntü büyütüldüğü zama [◀▶] tuşları kullanılarak görüntü hareket ettirilebilir.



Zoom in/out

Temel İşlemler

JPG dosyası oynatma

1. JPG diski koyulduğu zaman, cihaz oynatmaya başlayacaktır.
2. "MENU"tuşuna basarak dosyaları listeleyiniz.
3. JPG dosyaları oynatılırken, [■]tuşuna basıldığında resimler önizleme modunda görüntülenir. [▲▼◀▶]tuşları ile resim seçilip, ENTER tuşuna basılarak görüntülenebilir.
4. [▲▼] tuşları ve ENTER ile menüden resim dosyaları seçilebilir.
5. Dosyaları oynatmak için [▶] tuşuna ya da ENTER tuşuna basınız.
6. Resimleri saat yönü ya da tersine çevirmek için [◀] ve [▶] tuşlarını kullanınız.
7. [▼] ve [▲] tuşlarını kullanarak, resimleri yatay ve dikey yönde çevirebilirsiniz.
8. Resimler görüntülenirken OSD tuşuna basarak, farklı resim giriş modlarını seçebilirsiniz.
 - a. Yukarıdan aşağıya
 - b. Aşağıdan yukarıya
 - c. Soldan sağ
 - d. Sağdan sola
 - e. Sol üstten sağ alta
 - f. Sağ üstten sol alta
 - g. Sol alttan sağ üste
 - h. Sağ alttan sol üste
 - i. Yatay merkezden her iki yana
 - j. Dikey merkezden yanlara
 - k. Üstten alt merkeze
 - l. Sağdansaol merkeze
 - m. Dört üst pencereden sağ alta
 - n. Dört sol taraftan sağ tarafa
 - o. Dört kenardan merkeze

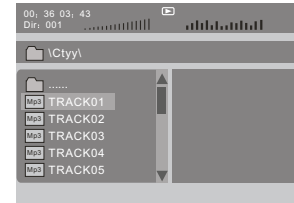

Mp3 file Dosyası Oynatma

1. Mp3 diskini, USB diski ya da SD kartı cihaza takınız.
2. MP3 dosyasını seçmek için [▲▼] tuşlarına ya da ENTER a basınız. Seçilen dosyayı oynatmak için [▶] ya da ENTER tuşuna basınız.

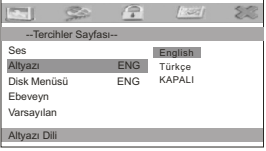

Sistem Ayarları

Tercihler Sayfası

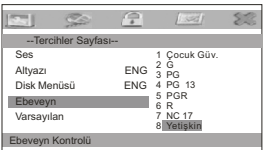
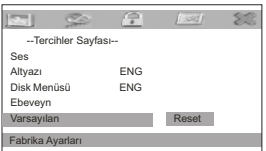
	<p>Ses :</p> <p>Bu seçenek ile DVD disklerin ses seçeneğini ayarlayabilirsiniz. Varsayılan İngilizce'dir.</p> <p>Not:</p> <p>☆ Ses dili her disk için içeriğine bağlıdır.</p> <p>☆ Kullanıcı ses dilini yalnızca oynatma sırasında değiştirebilir.</p>
	<p>Altyazı :</p> <p>Tercih edilen altyazı dilini ekranda göstermek için seçiniz. Altyazı dili disk için içeriğine bağlıdır. Altyazıyı oynatma sırasında SUBTITLE seçeneğine basarak değiştirebilirsiniz.</p>
	<p>Disk Menüsü</p> <p>BU fonksiyonu disk içinde kayıtlı olan menü dilini ayarlamak için kullanabilirsiniz.</p> <p>Varsayılan dil İngilizce'dir.</p> <p>Not: Disk menü dilleri disk için içeriğine bağlıdır.</p>
	<p>Ebeveyn ayarları</p> <p>Bu seçenek ile uygun olmayan disk görüntülerini ebeveyn kontrol seviyesini ayarlayabilirsiniz.</p> <p>İsteğe bağlı ebeveyn kontrol seviyeleri; Çocuk güvenliği, G, PG, 12, PGR, R, Nc17, Yetişkin.</p> <p>Varsayılan ayar; Yetişkin</p>
	<p>Varsayılan:</p> <p>Tüm seçenekleri resetlemek ve fabrika ayarlarına dönmek için bu seçeneği kullanınız.</p>

Teknik Özellikler

Uyumlu Diskler:	DVD+R/RW, DVD-R/RW,CD-DA, CD-R/RW, MP3,JPEG,VCD2.
Sinyal Sistemi:	PAL/NTSC
Panel Boyutu:	7 inch
Frekans Cevabı:	20Hz~20kHz
Video Çıkışı:	1 Vp-p/75 Ohm
Ses Çıkışı:	1.4Vrms/10kOhm
Ses S/G oranı:	80dB den daha iyi
Dinamik Oran:	85dB'den daha iyi
USB:	USB 1.1
Laser:	Yarı iletken laser, dalga boyutu: 650nm/795nm
Güç Kaynağı:	DC 9-12V
Güç Tüketimi:	10W
Çalışma Sıcaklığı:	5~40 derece
Ağırlık:	0.79kg
Boyutlar:	(GxUxY) : 203x168x44mm
Batarya:	Li-polimer

Note:

1. Cihazın JPEG dosyalarını okuma kalitesi ve hızı, dosyaların çözünürlük ve sıkıştırılma oranlarına doğrudan bağlıdır. Bazı dosyalar disk kalitesine ve formatına bağlı olarak oynatılamayabilir.
2. Bazı DVD+R/RW, DVD-R/RW, CD-R/RW diskleri yazma şartları kalitesine bağlı olarak oynatılamayabilir.

Şarj edilebilir batarya kullanımı

Cihaz uzun ömürlü li-polimer şarj edilebilir bataryaya sahiptir. Batarya hafıza etkisine sahip bu da batarya tam ya da yarı dolu olmasına rağmen güvenli şekilde şarj olmasını sağlar. Batarya yaklaşık 2 saat içinde şarj olur.

Şarj edilebilir Batarya Uyarıları

Cihaz kapandığı zaman şarj edilebilir, sürekli güç kaynağını bağladığınız zaman, ilk olarak kırmızı ışığı görürsünüz, batarya dolduğunda ise sarı ışık yanacaktır.





Şarj edilebilir bataryanın kullanımı ve bakımı

1. Normal çalışma sıcaklığı: 0°C~45°C
2. Cihazı kullanmadığınız zamanlarda fişten çekiniz.
3. Cihazın uzun süre çalıştırılması durumunda ısınması normaldir, herhangi bir arıza söz konusu değildir.
4. Cihazın herhangi bir sebeple darbe almasını önlemek için güvenli bir yere yerleştiriniz.

Sistem Ayarları

	<p>"Setup" tuşuna bastığınız zaman, ayar menüsü görülecektir. Genel Kurulum Sayfası içerisinde ◀▶ tuşlarıyla seçenekler üzerine geliniz. ENTER tuşu ile giriş yapınız ▲ ▼ tuşlarını kullanarak ayar yapacağınız seçeneğe gidiniz. ENTER tuşu ile seçiminizi onaylayınız. ◀ tuşuyla çıkış yapınız.</p>
---	---

Genel Ayarlar Sayfası

	<p>TV Görüntüsü</p> <p>Bu seçenek ile kullanıcı ekran görünüm formatını (Normal/PS, Normal L/S, Geniş) olarak ayarlayabilir. Varsayılan "Wide" olarak ayarlıdır.</p> <p>Not: ☆Fonksiyon DVD diskinin kayıtlı görüntü oranına bağlıdır. ☆Lütfen 16:9 geniş ekran kullanırken Wide(geniş) (16:9) u seçiniz.</p>
	<p>TV Type :</p> <p>TV standartını (PAL,NTSC) olarak seçebilirsiniz. Varsayılan ayar PAL'dir</p>
	<p>Angle Mark :</p> <p>Oynatma sırasında açılırları görüntülemeniz içindir. Tercih edilen ayar: AÇIK, KAPALI Varsayılna: AÇIK</p>
	<p>OSD Dili :</p> <p>Cihaz menüsünü ingilizce ya da türkçe olarak ayarlayabilirsiniz.</p>

Sistem Ayarları

	<p>Ekran Koruyu u:</p> <p>Ekran koruyucuyu aktif etmek için bu seçeneği kullanınız.</p>
---	--

Video Ayar Sayfası

	<p>Bu seçenek video görüntü kalitesini ayarlama da kullanılır. Parlaklık, Kontrast, Renk, Doyma gibi Tüm bu seçeneklerin varsayılanı 00'dir.</p>
---	--

Şifre Ayar Sayfası

	<p>Bu seçeneğe gelerek, dört haneli şifrenizi ayarlayabilirsiniz. Bütün ebeveyn kontrol özellikleri şifre koruması altındadır.</p> <p>The default password is 8888.</p>
---	---

Pratik Çözümler

PROBLEM	ÇÖZÜM
Ses yok ya da bozuk ses	Cihaz bağlantılarının doğru olduğundan emin olunuz. Bütün kabloların doğru soketlere bağlandığından emin olunuz.
Ekranda  simgesi görünüyor	İşlem ya da özellik şu anda gerçekleştirilemez çünkü: 1. Disk yazılımı tarafından kısıtlanmıştır. 2. Bu özellik disk tarafından desteklenmemektedir (Açı özelliği vs.) 3. Bu özellik şu an geçerli değil. 4. Aralık dışında bölüm ya da başlık numarası seçtiniz.
Resim bozuk	Diskiniz bozuk olabilir, başka bir disk deneyiniz. İleri ve geri alma esnasında oluşabilecek bozukluklar normaldir.
İleri ya da geri sarmıyor	Bazı diskler hızlı taramanın ya da bölüm atlamanın yasak olduğu şekilde düzenlenmiştir. Atlama işlemini yapmak istediğiniz zaman, ekranda işlemin yapılamayacağı ile alakalı uyarı gelecektir.



Teknik Özellikler ve tasarım haber verilmeksizin değiştirilebilir, telif hakları saklıdır.

CİHAZIN KULLANIM ÖMRÜ 10 YILDIR.

İthalatçı Firma

AYYILDIZ ELEKTRİK EV EŞYALARI İMALAT VE PAZARLAMA A.Ş.

Adres: Halkalı cad. No:228 Sefaköy-İstanbul-Türkiye

Fax : 0212 6930224

Web : www.goldmaster.com.tr

E-mail : info@goldmaster.com.tr

