

GoldMaster

www.goldmaster.com.tr

SD-2035 USB



FM Radyolu

MP3/SD/MMC/USB Çalar

Oto Teybi
Kullanma Kılavuzu

Kontrol Tuşlarının Tanıtımı

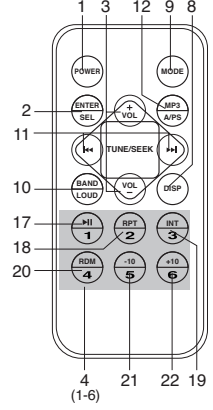
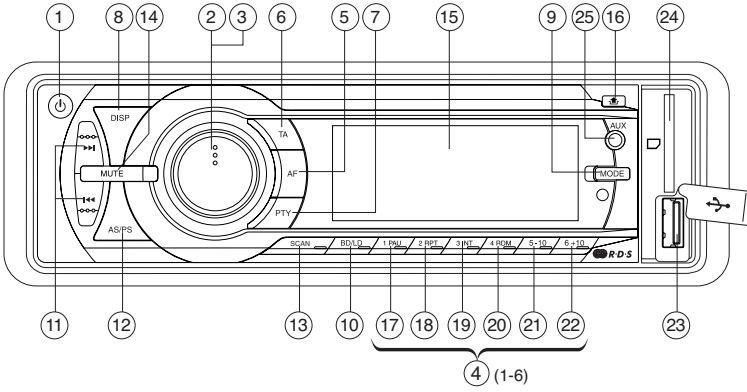

1. Açma/kapatma (⏻)
2. Fonksiyon seçim tuşu: BASS/TREBLE/BALANCE/FADER / TA/PI/RETUNE/MASK/EON/BEEP/TA VOL/ADJ/DSP kontrolleri içindir
3. Ses seviyesi ayarlama: BASS/TREBLE/BALANCE/FADER / TA/PI/RETUNE/MASK/EON/BEEP/TA VOL/ADJ/DSP ses seviyesi kontrolleri içindir
4. Ayarlı istasyonlar (1,2,3,4,5,6)
5. 'AF' fonksiyonu (Alternatif frekans)
6. 'TA' fonksiyonu (Trafik anonsu)
7. 'PTY' fonksiyonu (PROGRAM Tipi)
8. Display tuşu (DISP)
9. MOD tuşu (MODE)
10. BAND/LOUDNESS tuşu (BD/LD)
11. Otomatik ve manuel ayar (Üst frekans ►► , alt frekans ◄◄)/ Parça/Arama tuşu
12. Otomatik arama ayarı (AS/PS)
13. 'Tarama' Otomatik ayar kontrolü (SCAN)
14. Sessiz tuşu (MUTE)
15. LCD ekran
16. Panel açma tuşu (🔒)
17. Beklet tuşu
18. Tekrar Tuşu
19. Tanıtım tuşu (Bütün parçaları belirli bir süre ile oynatır)
20. Karışık tuşu
- 21, 22. 10 Parça Arama tuşu (aşağı/yukarı) (Sadece MP3/WMA dosyaları)
23. USB PORT
24. Kart yuvası (MMC) / SD CARD
25. AUX IN
26. RESET tuşu

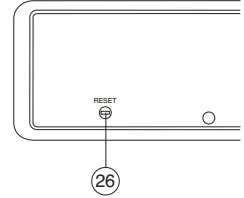

KURULUM UYARILAR

- Sürücünün normal sürüş kontrollerinin engellenmeyeceği şekilde cihazın yerleştirileceği yeri dikkatlice seçiniz.
- Cihazı doğrudan güneş ışığının altına ya da sıcak havanın olduğu alanlara, kirli, tozlu ve titreşimin fazla olacağı bölgelere kurmayınız.
- Güvenli bir kurulum için yalnızca sağlanan donanımları kullanınız.
- Cihazı kurmadan önce ön paneli çıkardığınızdan emin olunuz.

NOT : Kurulum eğim açısı 30° yi aşmamalıdır, aksi durumda ön panel açılmayacaktır.

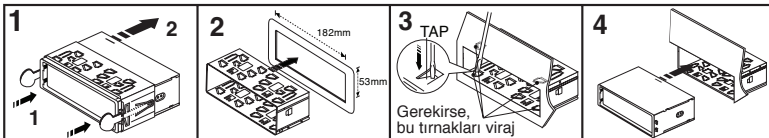

Not: Cihazı söktüğünüz anahtar güvenli bir yerde saklayınız, ilerideki kullanımlarınız için gerekli olabilir.

Cihazın Yerleştirilmesi

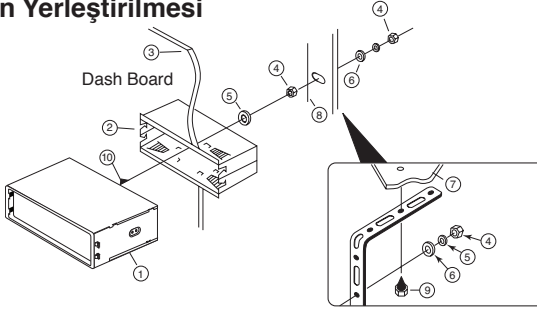

1. Cihaz
2. Cihaz yerleştirme kasası
3. Dash board
4. Somun
5. Kilit pulu
6. Pul
7. Araç içi
8. Arka destek askısı
9. Vida
10. M5 X 15 civata

BAĞLANTILAR

RCA Jack Line Out: Kırmızı (sağ) Beyaz (sol)

Konnektör A

4. Hafıza +12V
5. Oto anten çıkışı
7. +12V (Kontak anahtarına)
8. Toprak

Not: (Konnektör A no. 7) aracın uzun süreli kullanılmayacağı durumlarda bataryanın boşalmasını önlemek için araç kontak anahtarına bağlanmalıdır.

Konnektör B

1. ARKA SAĞ HOPARLÖR (+)
2. ARKA SAĞ HOPARLÖR (-)
3. ÖN SAĞ HOPARLÖR (+)
4. ÖN SAĞ HOPARLÖR (-)
5. ÖN SOL HOPARLÖR (+)
6. ÖN SOL HOPARLÖR (-)
7. ARKA SOL HOPARLÖR (+)
8. ARKA SOL HOPARLÖR (-)



Bakım

Sigorta Değişimi

Eğer sigorta patlamış ise, güç bağlantısını control ediniz ve sigortayı yenisi ile değiştiriniz. Değişim sonrasında sigorta tekrar atar ise, başka bir arıza olma olasılığından dolayı yakın bir servise başvurunuz.

Uyarı

Sigorta değişimi yaparken, aynı ve belirtilen değerdeki sigortayı kullanınız, yüksek sigorta ampere ciddi zarar oluşturabilir.

Paneli Takma ve Çıkartma

Araçta olmadığınız durumlarda, çalınmaları karşı önlem olarak, çıkarılabilir panelinizi yanınıza alınız.

PANELİ ÇIKARMA

Ön paneli çıkarmadan önce, kapatmak için tuşuna basınız. Paneli çıkarmak için ise tuşuna basınız. Paneli gövdeden tamamen ayırmak için dışarı doğru çekiniz, bunun için yandaki resmi referans alabilirsiniz.

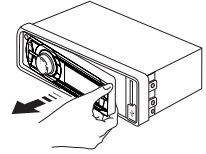

PANELİ TAKMA

Panelin sağ üst kısmından takıldığından emin olunuz. Alt tarafa doğru takılmanız mümkün olmayacaktır.

Panelin B kısmının cihazın A kısmına denk getiriniz, daha sonra klik sesini duyuncaya kadar paneli itiniz.

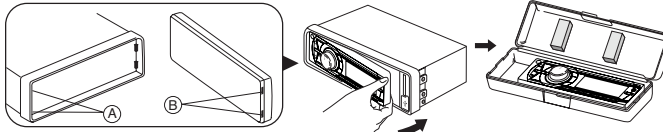

Notlar:

- Paneli takarken, sert bir şekilde bastırmayınız, yavaş bir şekilde paneli takmanız mümkündür, aksi durumda panel zarar görebilir.
- Ön paneli yanınıza aldığınız zamanlarda, çizilmesini önlemek için kutusuna koyunuz.
- Paneli takarken ön panel camına bastırmayınız.

Konnektörü Temizleme

Cihaz ile ön panel arasında bulunan konektör kirlenmiş ise cihaz düzgün çalışmayabilir. Çalışır durumda oluşan aksaklıkları önlemek için ön paneli butonuna basarak paneli çıkarınız ve konektörü temizleyiniz. Bu temizleme işlemini belirli zaman aralıkları içinde uygulayınız. Konektörü şekilde gösterildiği gibi pamuklu bir çubuk ile temizleyiniz. Konektörde bulunan pimleri dikkatlice temizleyiniz ve bağlantı noktalarına zarar vermeye dikkat ediniz.

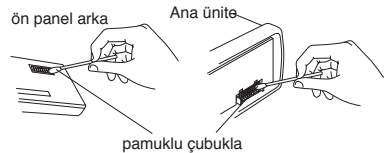

İŞLEMLER

1. AÇMA/KAPATMA (⏻)

Cihazı açmak için güç tuşuna basınız. Kapatmak için ise aynı ⏻ tuşa basılı tutunuz.

2.3. FONKSİYON SEÇİM TUŞU: BASS / TREBLE / BALANCE / FADER / TA/PI/RETUNE/MASK/EON/BEEP/TA VOL/ADJ/DSP

VOL/BAS/TRE/BAL/FAD değerlerini ayarlamak için ses ayar düğmesini sağa sola çeviriniz. Diğer fonksiyonlara geçmek için ekrana diğer fonksiyonlar gelinceye kadar ses ayar düğmesine basılı tutunuz. Kontrol fonksiyonlarının VOL düğmesi ile nasıl seçileceği Şekil 1'de gösterilmiştir.

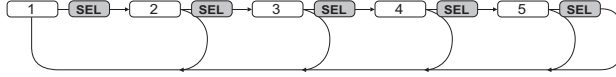

Şekil. 1 Ses kontrol fonksiyonlarının seçimi

1. VOL 2. BAS 3. TRB 4. BAL 5. FAD

Sesi ses ayar düğmesini sağa ya da sola çevirerek ayarlayınız. Ses ayar düğmesi BASS, TREBLE, BALANCE ve FADER ayarlamak için kullanılabilir.

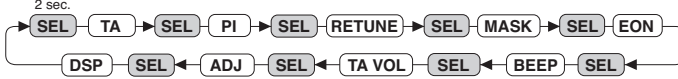

TA/PI/RETUNE/MASK/EON/BEEP/TA VOL/ADJ/DSP ayarlamak için VOL düğmesine basılı tutunuz

TA ARAMA/ALARM

TA ARAMA modu: Radyo 5 saniye içinde TP bilgisini almadığı istasyondan bir sonraki TP bilgisini alabildiği istasyona otomatik olarak geçer.

TA arama modunda, geçerli istasyondan tamamen farklı bir istasyona geçiş yapılabilir, çünkü cihaz geçerli istasyonun

TA sinyali zayıf olduğunda ya da sinyal olmadığında TP araması yapacaktır.

TA ALARM Modu: Herhangi bir otomatik ince ayar modu aktif değildir, sadece beep sesi duyulabilir.

PI Sesi (program bilgisi)

Farklı Plya dahil iki istasyon aynı frekenda bulunan, bu fonksiyon çalışır:

Ses: Radyo bir kaç saniyelğine yeni bir istasyona geçer ve geriye döner

Sessiz: Radyonun sesi kapalı konumdadır

RETUNE L/S

RETUNE L: Otomatik TA aramasını ilk seferinde 90 saniye olarak seçiniz.

RETUNE S: İlk defa olarak 30 saniye seçiniz.

MASK DPI/ALL

MASK DPI: Sadece PI kodu farklı olan AF (alternatif frekans) gizlenmiştir.

MASK ALL: PI kodu farklı olan ve RDS olmayan AF (alternatif frekans) gizlenmiştir.

EON

Seçilen EON durumu, ON veya OFF.

BEEP

ALL: Tuş sesi açık

2nd: Tuş sesi ikincil tuş fonksiyonundaiktir (Aşağı tuşuna bir süre basılı tutunuz)

OFF: Tuş sesi kapalı

TA VOL

Trafik Anonsu

ADJ

Dijital saati ayarlamak için, VOL düğmesini sağa çevirdiğinizde saati ve sola çevirdiğinizde ise dakikayı ayarlayabilirsiniz.

DSP Modları

KLASİK, ROCK, POP, FLAT, HİÇBİRİ

4. Var olan istasyonlar (1,2,3,4,5,6)

Bu tuşlara kısa basıldığında daha önceden kaydedilmiş istasyona geçilir. Tuşlara 1 saniyeden uzun süre basılı tuttuğunuz zaman bulunduğunuz istasyon, bastığınız tuşa kaydedilecektir

RDS FONKSİYONUNUN KULLANIMI

RDS Nedir?

Dijital bilgi sistemi olan RDS (Radyo Veri Sistemi) EBU (Avrupa Yayın Birliği) tarafından geliştirilmiştir.

RDS çeşitli servis bilgilerini ve RDS uyumlu oto teypleri için otomatik tekrar ayar fonksiyonu sunar.

5. 'AF' fonksiyonu (Alternatif frekanslar)

Tuşa kısa basıldığında AF değiştirme modu seçilecektir.

AF değiştirme modu seçildiğinde radyo her zaman alternatif sinyal gücünü kontrol edecektir.

6. 'TA' fonksiyon (Trafik Anonsu)

Tuşa basılarak TA modu AÇIK (ON) ya da KAPALI (OFF) olarak seçilebilir

TA modu açık olduğunda ve trafik anonsları yayınlanır

– Sinyal alındığında ses seviyesi eşik noktasının altında ise eşik noktasını yükseltecektir.

– TP istasyonu alındığında TP bölümü LCD ekranda görünecektir.

7. 'PTY' fonksiyonu (PROGRAM Tipi)

PTY düğmesine her basıldığında PTY Müzik, PTY Konuşma ve PTY Kapalı (off) modları arasında geçiş yapar.

PTY Müzik fonksiyonunu seçtiğinizde istediğiniz program türü için (1-6) düğmelerine basınız. Cihaz ilgili programlar için otomatik arama yapar.

1 Pop M, Rock M

2 Easy M, Light M

3 Classics, Other M

4 Jazz, Country

5 Nation M, Oldies

6 Folk M

PTY Konuşma fonksiyonunu seçtiğinizde istediğiniz program türü için (1-6) düğmelerine basınız. Cihaz ilgili programlar için otomatik arama yapar.

- | | | |
|------------------------------|------------------------------|-----------------------------|
| 1 News, Affairs, Info | 2 Sport, Educate, Drama | 3 Culture, Science, Varied |
| 4 Weather, Finance, Children | 5 Social, Religion, Phone IN | 6 Travel, Leisure, Document |

Not: Her bir sayı tuşu birden fazla program türünü saklayabilir. Örnek olarak 1 nolu tuşa pop ve rock müzik kaydedilmiş olabilir. Herbirini seçmek için 1. düğmeye diğer bir program ekranda görünene kadar tekrarlı olarak basınız.

8. **Görüntüleme tuşu (DISP)**
Radyo frekansı, saat, şarkı bilgilerinin görüntülenmesi için DISP sıralı olarak basınız. İçerik oynatma moduna göre farklılık gösterebilir.
9. **MOD Tuşu (MODE)**
Kullanıcı MODE düğmesine basarak AUX/TUNER/USB or MMC/SD modlarını seçebilir.
10. **BAND / LOUDNESS Tuşu (BD/LD)**
Bu tuşa basılarak FM1---FM2---FM3 bant türleri seçilir.
LOUDNESS: LOUDNESS modunu seçmek için tuşa basılı tutunuz.
11. **Otomatik ya da Manual Ayar (Üst frekans ►► Alt frekans ◄◄)**
(A) Radyo Modu
Bu tuşlara kısa süreli bastığınızda SEEK ayar modunda işlem göreceklendir. Aynı tuşlara 1 saniyeden uzun bastığınız zaman, manuel ayar modunda çalışacaklardır.
(B) MP3/WMA Oynatma Modu
Bu tuşlara kısa süreli basıldığında ileri/geri parka değişimi yapabilir, 1 saniyeden uzun bastığınız zaman ise, hızlı ileri geri alma işlemlerini göreceklendir.
12. **OTOMATİK SEEK ARAMA AYARI (AS/PS)**
Kısa süreli basıldığında radyo önceden ayarlanmış her istasyon için arama yapar. stasyonun alan şiddeti, durdurma seviyesi eşik değeri seviyesinden büyük olduğunda radyo bu istasyonu 5 saniye sessiz modunda hafızada tutar ve daha sonra tekrar aramaya devam eder.
Bu tuşa 1 saniyeden uzun basarak, 6 sinyali kuvvetli kanalı ilgili sayı tuşlarına kaydedersiniz. AS işlemi bittiği zaman radio ön ayarlı taramayı uygular.
13. **'TARAMA' Otomatik Ayar Kontrolü (SCAN)**
1. Radyo modunu geçmek için MODE tuşuna basınız.
2. SCAN tuşuna basınız. İstasyon bulunduğu zaman 5 saniye süre ile oynatılır ve tekrar otomatik aramaya devam edilir. Tuşa tekrar bastığınızda otomatik arama sonlandırılır ve bastığınız andaki istasyon oynamaya devam eder.
14. **Sessiz Tuşu (MUTE)**
Sesi kapatmak için bu tuşa bir kere basınız. Tekrar bastığınız zaman önceki ses seviyesini tekrar açmış olursunuz.
15. **LCD Ekran**
LCD ekran cihazın mevcut durumunu görüntüler.
16. **Panel çıkarma tuşu**
🏠 tuşuna basınız ve ön panelin sağ kısmından tutarak ön paneli çıkarınız.

MP3/WMA Kontrol bölümü parçaları

TRACK/ARAMA DÜĞMESİ (11)

İLERİ VE GERİ TRACK ARAMA (ya da şarkı değiştirme)

Oynatma sırasında istediğiniz track(şarkı)'e gitmek için SKIP (◄◄ ya da ►►) düğmelerine basınız.

◄◄ ...GERİ ►► ...İLERİ

Oynatma sırasında şarkı içinde hızlı arama yapmak için SKIP (◄◄ ya da ►►) düğmelerine basılı tutunuz. Şarkı içinde istediğiniz bölümü bulduğunuzda düğmeyi bırakınız. Şarkı bulduğunuz bölümden itibaren oynayacaktır.

17. **Beklet Tuşu**
Oynatma sırasında bekletmeye almak için PAU tuşuna basınız. Oynatmaya tekrar devam etmek için tekrar tuşa basmanız yeterli olacaktır.
18. **Tekrar Tuşu**
Bu tuşa bastığınızda ekranda RPT işareti belirecektir ve RPT tuşuna tekrar basılıp, tekrar iptal edilinceye kadar seçilen şarkı sürekli olarak oynayacaktır.
19. **Tanıtım Tuşu (Bütün parçaların ön gösterimi)**
Bu tuşa bastığınızda ekranda INT işareti belirecektir ve her bir şarkının ilk birkaç saniyesi oynatılacaktır. Tanıtım modunu iptal etmek için INT tuşuna tekrar basınız.
20. **Karışık Tuşu**
Bu tuşa bastığınızda ekranda RDM işareti belirecektir ve parça listesinde bulunan şarkıları sıra ile oynatmak yerine rastgele oynatacaktır. Karışık modunu iptal etmek için RDM tuşuna tekrar basınız.
- 21, 22. **M5: 10 Önceki parça / M6: 10 Sonraki parça (MP3/WMA dosyalarında)**
M5: 10 Önceki parça / M6: 10 Sonraki parça

MP3/WMA DOSYALARI NASIL SEÇİLİR

Parçaları Arama:

- **AS/PS** tuşuna basınız. Rakamlar yanıp sönmeye başlayacaktır.
- İsteddiğiniz parçayı gösterene kadar VOL düğmesini " VOL / VOL " şeklinde çeviriniz, parçayı bulduktan sonra **VOL** düğmesine basınız.
- Seçilen şarkı oynamaya başlayacaktır.

Klasör Arama:

- **AS/PS** tuşuna iki kez basınız.
- Klasör ismini seçmek için " VOL / VOL " düğmesini çeviriniz ve **VOL** düğmesine basınız.
- Daha sonra dosyayı seçmek için " VOL / VOL " tuşunu çeviriniz ve oynatmak için **VOL** düğmesine basınız.

23,24. USB/ SD/MMC Hafıza Kartı

Cihaz SD/MMC kartlar için bir hafıza kartı okuyucu ve USB arayüzü ile donatılmıştır. Kart ya da USB disk hafızasında bulunan MP3 ya da WMA cihaz tarafından oynatılabilir.

1. USB portuna USB depolama aygıtını takınız.
2. Hafıza kartını kullanmak isterseniz kartı hafıza kartı yuvasına yerleştiriniz.
3. Oynatıcı otomatik olarak girilen USB ya da hafıza kartı içindeki şarkıyı oynatacaktır.
4. USB ya da hafıza kartı içindeki dosyaların nasıl kontrol edebileceğini öğrenmek için işlemler bölümüne bakınız.

Not:

- USB ve SD / MMC kart arayüze sahip cihazlar çok çeşitli olması nedeniyle bazıları üreticiye özel fonksiyonlar içermektedir, biz cihazın bunların hepsini tanımamasını garanti edemeyiz.
- USB'li hard diskleri cihazda çalıştırmayınız.

25. Ön AUX IN

Harici bir ses kaynağını (taşınabilir MP3 çalar gibi) AUX IN soketine bağlayıp taşıtların yüksek hoparlörü ile oynatabilirsiniz. AUX IN modunu seçmek için MODE düğmesine basınız.

- Harici cihazın ses çıkışı AUX IN soketine bağlayınız.

26. RESET

Reset tuşu panelin arka tarafına yerleştirilmiş durumdadır.

Reset düğmesi aşağıdaki nedenler için kullanılır:

- Cihazın tüm kablo bağlantılarının yapıldıktan sonra ilk krulumu sırasında.
- Fonksiyon tuşlarının çalışmaması durumunda.
- Ekranda error işareti çıktığında.

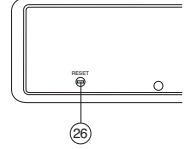

Teknik Özellikler

MP3/WMA Oynatıcı Bölümü

Sinyal gürültü oranı	> 60 dB
Kanal ayırma	> 50 dB (1kHz)
Frekans cevabı	20Hz - 20 kHz

FM

Frekans Aralığı	87.5-108 MHz
Hassasiyet	2.8 µV
Stereo ayırma	30 dB
Sinyal gürültü oranı	50 dB
Kanal adımı	50 kHz

LINE-OUT

Çıkış	1.5V (max.)
Empedans	10k Ohm

AUX IN

Frekans cevabı	20 Hz - 20 kHz
Hassasiyet	775 mV
Empedans	20k Ohm

GENEL

Güç kaynağı	12V DC (10.8-15.6V izinverilen)
Hoparlör empedansı	4 or 8 Ohm
Çıkış gücü	45W x 4CH
Sigorta	10A

Not: Teknik özellikler ve tasarım üretici firma tarafından haber verilmeksizin değiştirilebilir, telif hakları saklıdır.

EEE Yönetmeliğine uygundur
PCB (Poliklorlu Bifenil) madde içermez

CİHAZIN KULLANIM ÖMRÜ 10 YILDIR.

Firma-Merkez Servis İletişim Bilgisi

Adres: Bakır ve Pirinççiler Sanayi Sitesi
KARANFIL SOK. NO:1 BEYLİKDÜZÜ/İSTANBUL
Fax : 0212 6930224
Web : www.goldmaster.com.tr E-mail : info@goldmaster.com.tr



LÜTFEN GARANTİ BELGESİ ÜZERİNDE BULUNAN EKİ
ON(10) GÜN İÇERİSİNDE BELİRTİLEN İLETİŞİM ADRESİNE
POSTALAYIN, YA DA FAX VEYA E-MAIL YOLUYLA BİZE
ULAŞTIRIN.
Fax: 0212 693 02 24 email: info@goldmaster.com.tr

LOCATION OF PARTS AND CONTROLS

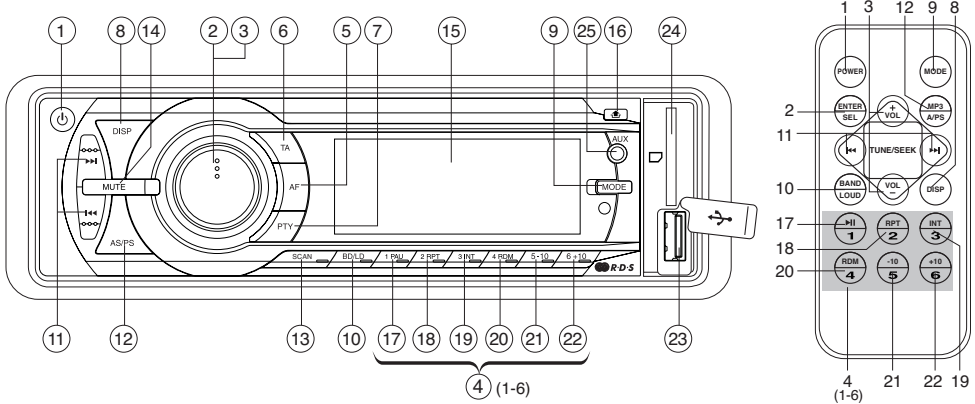

1. POWER ON/OFF (⏻)
2. FUNCTION SELECT BUTTON: CONTROLS FOR BASS/TREBLE/BALANCE/FADER / TA/PI/RETUNE/MASK/EON/BEEP/TA VOL/ADJ/DSP
3. VOL UP/VOL DOWN BUTTON: CONTROLS FOR BASS/TREBLE/BALANCE/FADER / TA/PI/RETUNE/MASK/EON/BEEP/TA VOL/ADJ/DSP
4. PRESET STATIONS (1,2,3,4,5,6)
5. 'AF' function (ALTERNATIVE FREQUENCIES)
6. 'TA' function (TRAFFIC ANNOUNCEMENT)
7. 'PTY' function (PROGRAM TYPE)
8. DISPLAY BUTTON (DISP)
9. MODE BUTTON (MODE)
10. BAND/LOUDNESS BUTTON (BD/LD)
11. AUTOMATIC OR MANUAL TUNING (FREQ UP ►► OR FREQ DOWN ◄◄) / TRACK/SEARCH BUTTON
12. AUTO SEEK SEARCH TUNING (AS/PS)
13. 'SCAN' AUTOMATIC TUNING CONTROL (SCAN)
14. MUTE BUTTON (MUTE)
15. LCD DISPLAY
16. PANEL RELEASE BUTTON (⏏)
17. PAUSE BUTTON
18. REPEAT BUTTON
19. INTRO BUTTON (Preview all Tracks)
20. RANDOM BUTTON
- 21, 22. 10 TRACK SEARCH DOWN/UP (MP3/WMA Files only)
23. USB PORT
24. MULTI-MEDIA CARD (MMC) / SD CARD SLOT
25. AUX IN
26. RESET BUTTON

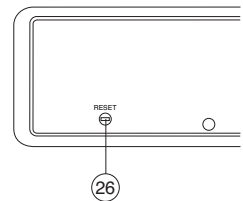

INSTALLATION

PRECAUTIONS

- Choose the mounting location carefully so that the unit will not interfere with the normal driving functions of the driver.
- Avoid installing the unit where it would be subject to high temperatures, such as from direct sunlight or hot air from the heater, or where it would be subject to dust, dirt or excessive vibration.
- Use only the supplied mounting hardware for a safe and secure installation.
- Be sure to remove the front panel before installing the unit.

NOTE : Inclination angle for car radio installation must not exceed 30° otherwise the front panel will not open.

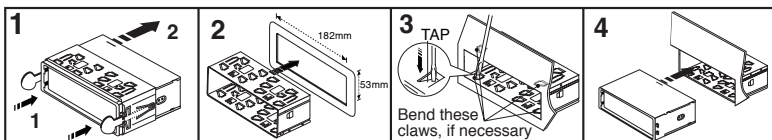

Note: Keep the release key in the safe place as you may need it in future to remove the unit from the car.

TO SUPPORT THE UNIT

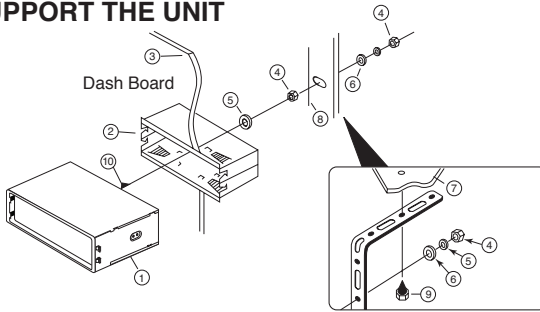

1. UNIT
2. RELEASE CASE
3. DASH BOARD
4. HEX NUT
5. LOCK WASHER
6. PLAIN WASHER
7. CAR BODY
8. REAR SUPPORT STRAP
9. TAPPING SCREW
10. M5 X 15 HEX BOLT

WIRE CONNECTION

RCA Jack Line Out: Red (right) White (left)

CONNECTOR A

4. MEMORY +12V
5. AUTO ANTENNA OUTPUT
7. +12V (TO IGNITION KEY)
8. GROUND

Note: (connector A no. 7) must be connected by car ignition key in order to avoid that car battery becomes weak when the car will be not used for long period.

CONNECTOR B

1. REAR RIGHT SPEAKER (+)
2. REAR RIGHT SPEAKER (-)
3. FRONT RIGHT SPEAKER (+)
4. FRONT RIGHT SPEAKER (-)
5. FRONT LEFT SPEAKER (+)
6. FRONT LEFT SPEAKER (-)
7. REAR LEFT SPEAKER (+)
8. REAR LEFT SPEAKER (-)

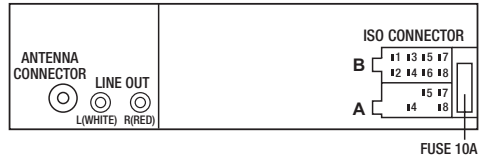

Maintenance

FUSE REPLACEMENT

If the fuse blows, check the power connection and replace the fuse. If the fuse blows again after the replacement, there may be an internal malfunction. In this case, consult your nearest repairing center.

Warning

Use the specified amperage fuse for each lead. Use of a higher amperage fuse may cause serious damage.

Detaching and attaching the front panel

The front panel of this unit can be detached in order to prevent the unit from being stolen.

DETACHING THE FRONT PANEL

Before detaching the front panel, be sure to press the button OFF first. Press the button to release the front panel. Pull out the panel towards you in order to detach completely the panel from the main unit. Refer to instruction.

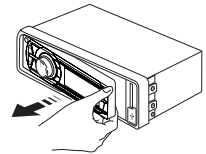

ATTACHING THE FRONT PANEL

Make sure the front panel is in the right way up when attaching it to the unit as it cannot be attached upside down. Bring side B of panel to side A of main unit. Insert the panel in and push until it clicks. Panel is attached.

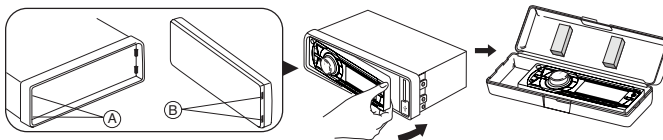

Notes:

- Do not press the front panel hard against the unit when attaching it. It can be easily attached by pressing it lightly against the unit.
- When you carry the front panel with you, put it in the supplied front panel case.
- Do not press hard or give excessive pressure to the display window of the front panel when attaching it to the unit.

CLEANING THE CONNECTOR

The unit may not function properly if the connectors between the unit and the front panel are contaminated with dirt. In order to prevent this from happening, detach the front panel by pressing the button and clean the connector from time to time.

Clean the connector with a cotton swab together with contact cleaner as illustrated. Be sure to clean them carefully pin by pin and make sure not to damage the connecting points.

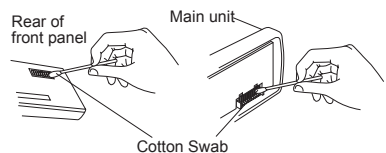

OPERATIONS

1. POWER ON/OFF (⏻)

Press ⏻ button to turn on the unit. To turn off, press and hold ⏻ button.

2.3. FUNCTION SELECT BUTTON: BASS / TREBLE / BALANCE / FADER / TA/PI/RETUNE/MASK/EON/BEEP/TA VOL/ADJ/DSP

Turning VOL knob (right/left) to adjust VOL/BAS/TRE/BAL/FAD. To select other functions, press the VOL knob shortly until the desired functions are shown on the display. Figure 1 shows how to control functions that are selected using the VOL knob.

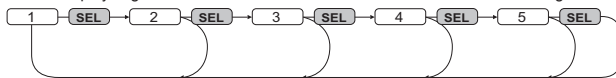
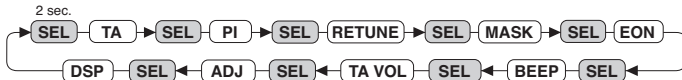

Fig. 1 Selection of sound control functions

1. VOL 2. BAS 3. TRB 4. BAL 5. FAD

Increase or decrease the volume by turning VOL knob (right/left). These buttons can be used to adjust the BASS, TREBLE, BALANCE and FADER.



Press and hold VOL to adjust TA/PI/RETUNE/MASK/EON/BEEP/TA VOL/ADJ/DSP

TA SEEK/ALARM

TA SEEK mode: When newly turned station does not receive TP information for 5 sec., the radio retunes to next station which has not the same station (PI) as the last station, but has the TP information.

In TA seek mode, the current station can be changed to the completely different station because the unit searches TP station when the field strength of the current station is very weak, or the current station has no TP signal.

TA ALARM mode: Any automatic retune mode is not activated, just can hear Beep sound.

PI SOUND

Action when 2 stations with different programme identification (PI) codes are on the same frequency:

SOUND: The radio switches to the new channel for a few seconds and then switches back again

MUTE: The radio is muted

RETUNE L/S

RETUNE L: Select 90 seconds as the initial time of automatic TA search.

RETUNE S: Select 30 seconds as initial time.

MASK DPI/ALL

MASK DPI: masked only the AF which has different PI.

MASK ALL: masked the AF which has different PI and NO RDS signal with field strength.

EON

Selected EON condition, ON or OFF.

BEEP

ALL: Button sound is on permanently

2nd: Button sound is triggered by secondary button functions (hold button down for a while)

OFF: Button sound is off

TA VOL

Traffic Announcement Volume

ADJ

Digital Clock. To adjust, turn VOL knob to right for hours and turn VOL knob to left for minutes.

DSP Modes

CLASSIC, ROCK, POP, FLAT, NONE

4. PRESET STATIONS (1,2,3,4,5,6)

When pressed short, these keys select a preset station directly. When pressed longer than 1 sec., current station is stored in preset memory bank

USING THE RDS FUNCTION

What is RDS?

The RDS (Radio Data System) is a digital information system developed by the EBU (European Broadcast Union). Piggy-backed on normal FM broadcasts, RDS offers a variety of information services and automatic retuning functions for RDS-compatible car stereos.

In 1988, RDS became available in the United Kingdom, France, West Germany, Ireland and Sweden. Test transmissions are being conducted in many other European countries. It is expected that RDS will be available in most Western European countries in the near future.

5. 'AF' function (ALTERNATIVE FREQUENCIES)

When pressed short, AF switching mode is selected.

When AF switching mode is selected, the radio checks the signal strength of the AF all the time.

6. 'TA' function (TRAFFIC ANNOUNCEMENT)

When pressed short, it is activated as TA mode on or off

When TA mode is on and traffic announcement is transmitted

– If the volume level was under the threshold point, it will be raised to the threshold point.

– When TP station is received, TP segment is turned on in LCD display.

7. 'PTY' function (PROGRAM TYPE)

Each press of PTY button will toggle between *PTY Music*, *PTY Speech* and *PTY Off*.

When *PTY Music* is selected, press Buttons (1-6) for desired program types. Unit automatically search for corresponding programs.

1 Pop M, Rock M

4 Jazz, Country

2 Easy M, Light M

5 Nation M, Oldies

3 Classics, Other M

6 Folk M

When *PTY Speech* is selected, press Buttons (1-6) for desired program types. Unit automatically search for corresponding programs.
 1 News, Affairs, Info 2 Sport, Educate, Drama 3 Culture, Science, Varied
 4 Weather, Finance, Children 5 Social, Religion, Phone IN 6 Travel, Leisure, Document



Tips: Since each button number can store multiple program types, i.e. Button 1 stores Pop and Rock music, to switch between Pop and Rock music, simply press button 1 repeatedly until the desired program type shows in display.

8. **DISPLAY BUTTON (DISP)**
Press **DISP** button to switch between display informations such as radio frequencies, clock, track and other informations depending on the playing MODE.
9. **MODE BUTTON (MODE)**
By pressing this key, user can select. AUX/TUNER/USB or MMC/SD mode.
10. **BAND / LOUDNESS BUTTON (BD/LD)**
Each band is toggled cyclically by pressing this key FM1---FM2---FM3.
LOUDNESS: Press and hold this button, you can select LOUDNESS mode.
11. **AUTOMATIC OR MANUAL TUNING (FREQ UP ►► OR FREQ DOWN ◀◀)**
(A) RADIO MODE
 When pressed short, these keys are operated as SEEK tuning mode.
 When pressed longer than 1 sec., they are operated as MANUAL tuning mode.
(B) MP3/WMA PLAYER MODE
 When pressed short, they are operated as TRACK UP or TRACK DOWN mode.
 When pressed longer than 1 sec., they are operated as CUE or REVIEW mode.
12. **AUTO SEEK SEARCH TUNING (AS/PS)**
 By pressing shortly, the radio searches for each preset station.
 When field strength level is bigger than the threshold level of stop level, the radio is holding at that preset number for 5 sec. with releasing mute, and then searches again.
 By pressing longer than 1 sec, and then 6 strongest stations are preset to the corresponding preset number. When AS operation is finished, the radio executes the preset scan.
13. **'SCAN' AUTOMATIC TUNING CONTROL (SCAN)**
 1. Press the **MODE** button to switch to Radio mode.
 2. Press **SCAN** button. When a station has been found, it is played for 5 seconds and then the auto-scan is continued. Press the button again to stop the auto-scan to listen to the currently played station.
14. **MUTE BUTTON (MUTE)**
Press this button to mute the sound at once. Press again to return to previous volume level.
15. **LCD DISPLAY**
The Liquid Crystal Display will display the current state of the unit.
16. **PANEL RELEASE BUTTON**
Press  button and the right-hand part of the panel will be released.



MP3/WMA CONTROL LOCATION OF PARTS

TRACK/SEARCH BUTTON (11)

FORWARD AND REVERSE TRACK SEARCH (or changing songs)

Press the SKIP button ( or ) during play to go to the desired track(song).



 ...REVERSE  ...FORWARD

Press and hold the SKIP button ( or ) during play to scan at high speed. When the desired music section is found, release the button. Normal play will resume.





17. **PAUSE BUTTON**
During "PLAY", press (17) 'PAU' button to "PAUSE". Press it again to resume play.
18. **REPEAT BUTTON**
When this button is pressed, 'RPT' indication is displayed and play of the selected track will be continually repeated until the Track repeat mode is cancelled by pressing 'RPT' button again.
19. **INTRO BUTTON (Preview all Tracks)**
When this button is pressed, 'INT' indication is displayed and the first several seconds of each track are played. Press again to stop intro and listen to track.
20. **RANDOM BUTTON**
When this button is pressed, 'RDM' indication is displayed and each track are played in random instead of normal progression. To cancel RANDOM mode, press 'RDM' button again.
- 21, 22. **M5: 10 Track down / M6: 10 Track up (In case of MP3/WMA files)**
M5: 10 Track down / M6: 10 Track up

HOW TO SELECT MP3/WMA FILES

Searching by Track:

- Press **AS/PS**. Digit starts blinking.
- Rotate "VOL"  / VOL  knob until the desired track number shows then press **VOL** knob.
- Song number you selected will start to play.

Searching by Folder:

- Press **AS/PS** twice.
- Rotate "VOL"  / VOL  knob to select folder name then press **VOL** knob.
- Rotate "VOL"  / VOL  knob to select file to play then press **VOL** knob to start playback.

23,24. USB/ SD/MMC MEMORY CARD

The device is equipped with a USB interface and a memory card reader for SD/MMC cards. MP3 or WMA files stored on these media can be played.

1. Plug your USB storage medium into the USB port.
2. If you use a memory card, insert it into the memory card reader.
3. The player automatically switches to the input used and starts playback.
4. See the section on operations common for audio files on how to control USB or memory card playback.

Note:

- *Due to the great variety of devices with USB and SD/MMC card interfaces that sometimes have manufacturer-specific functions, we cannot guarantee that all media will be recognized and that all operational functions will be available with this device.*
- *You cannot operate USB hard drives on the device.*

25. FRONT AUX IN

An external audio source (e.g. portable MP3 player) can be connected to the AUX IN socket to be played back by the vehicle loudspeakers. Press the **MODE** button to select the **AUX IN** mode.

- Connect the AUX IN socket with the audio output of the external device.

26. RESET

Reset button is placed on the housing.

The reset button is to be activated for the following reason:

- Initial installation of the unit when all wiring is completed.
- All the function button do not operate.
- Error symbol on the display.

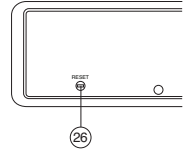

TECHNICAL SPECIFICATIONS

MP3/WMA PLAYER SECTION

Signal to Noise Ratio	> 60 dB
Channel Separation	> 50 dB (1kHz)
Frequency Response	20Hz - 20 kHz

TUNER FM

Frequency range	87.5-108 MHz
Sensitivity	2.8 μ V
Stereo separation	30 dB
Signal to noise ratio	50 dB
Channel step	50 kHz

LINE-OUT

Output	1.5V (max.)
Impedance	10k Ohm

FRONT AUX IN

Frequency Response	20 Hz - 20 kHz
Sensitivity	775 mV
Impedance	20k Ohm

GENERAL

Power Supply	12V DC (10.8-15.6V allowable)
Speaker impedance	4 or 8 Ohm
Output power	45W x 4CH
Fuse	10A

Note: Specification and the design are subject to possible modification without notice due to improvements.

