

GoldMaster

www.goldmaster.com.tr



D-7065 USB

DVD/VCD/CD/MP3/WMA/USB/SD/MMC ÇALAR,
FM/MW RADYOLU OTO TEYBİ

Kullanma Kılavuzu

Güvenlik Uyarıları

Bu ürünü tercih ettiğiniz için teşekkür ederiz. Ürünü en uygun şekilde kullanmak için lütfen kılavuzu okuyunuz. Okumanız bittikten sonra kılavuza tekrar başvurmak için güvenli bir yerde saklayınız.

Üniteye topraklaması ile birlikte yalnızca 12-V güç uygulayınız.

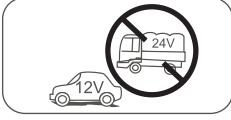

Üniteyi güvenli bir sürüşü engelleyecek şekilde yerleştirmeyiniz.

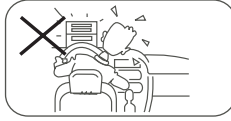

Kuralları ve düzeni bozmamak ve trafik kazalarından kaçınmak için sürüş sırasında ön kısımda video oynamayınız.



Güvenli bir sürüş için acil durum ihtimalinde ses seviyesinin güvenli bir seviyede olması gerekir.

Elektrik kaçağı ve yangını önlemek için bu cihazı, amplifikatörü ve hoparlörleri nemden ve sudan uzak tutunuz.

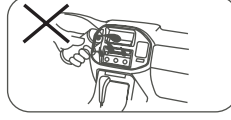

Profesyonel bir destek olmadan güç kablosundaki sigortayı değiştirmeyiniz, uygun olmayan sigorta kullanımı üniteye zarar verecektir hatta, yangına bile sebep olabilecektir.



Aşağıdaki belirtilerden herhangi biri meydana geldiği zaman gücü kesiniz ve aracı yetkili servise götürünüz:

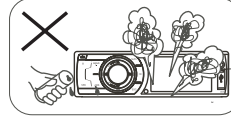

- (a). Ses çıkışı yok;
- (b). Görüntü çıkışı yok;
- (c). Üniteye su ya da başka bir nesne girdiği zaman;
- (d). Duman çıktığı zaman;
- (e). Kötü bir koku geldiği zaman.

Net bir gösterim ve cihaz kullanımının kolay anlaşılır olması için şekiller ile anlatım desteklenmiştir. Ancak şekiller cihazın gerçek resmi ile tam anlamıyla aynı değildir.

Güvenlik Bilgileri

İçindekiler

Uyarı

Bu ürün 1.SINIF LAZER ÜRÜNÜDÜR. Kontrollerinin kullanımı veya performans ayar işlemleri burada belirtilen şekilde yapılmazsa radyasyon etkisine maruz kalabilirsiniz. Cihazın içini açmayınız ve kendiniz tamir etmeyiniz. Teknik servisimize basvurunuz.

İki Lazer Birimi

Dalga boyu: CD: 780nm DVD: 650nm
Lazer gücü: Güvenli koruma ile tehlikeli radyasyon yaymaz. Elektrik arkı riskini azaltmak için cihazı enterferansa sokacak aksesuarlar kullanmayın, sadece kendi parçalarını kullanınız.

Disk kullanımında dikkat edilmesi gerekenler

1. Cihaza asla 3 inçlik bir CD içeren CD adaptörü veya düzensiz şekilde bir CD takmayınız. Cihaz CD'yi dışarı çıkaramayabilir sonuç olarak cihaz kullanılamaz.

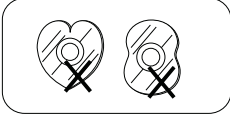

2. Disk temizleme. Disklerin yüzeylerini temiz ve yumuşak bir bezle merkezden dışa doğru siliniz, sadece nötr deterjan kullanınız.

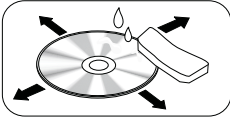

3. Yeni disk oynadığında. Yeni diskin kenarlarında pürüzler olabilir. Böyle bir diskin pürüzlü kenarlarını kalem ya da tükenmez kalem gibi nesnelere ile temizleyiniz.

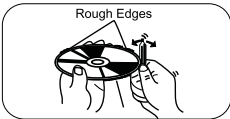

Güvenlik Uyarıları	1
Güvenlik Bilgileri	2
Özellikler	3
Panel Kontrolleri	4
Uzaktan Kumanda	5
USB/SD/MMC/MP3 Kullanımı	6
Genel İşlemler	7
Kontrol Düğmesi Menüsü	8-10
Radyo	11
RDS (Radyo Bilgi Sistemi)	12
Disk Oynatma	13-16
Cihaz Bağlantıları	17-19
Kurulum	19-21
Anti-Theft Sistem	21
Pratik Çözümler	22
Bakım ve Onarım	23
Teknik Özellikler	24

Özellikler

DVD-R/RW Uyumluluğu

DVD-R/RW disk video kayıt formatını oynatmak için uyumludur.

PCB Özellikli Video CD Uyumluluğu

PCB (oynatma kontrolü) özellikli video CD oynatmak için uyumludur.

WMA ve MP3 Uyumluluğu

WMA ve Mp3 dosyalarını oynatmak için uyumludur.

WMA Hakkında

WMA verilerini bu cihazla oynatabilirsiniz. Windows media ve windows logo microsoft kuruluşunun ticari markasıdır. Şifreli, sertifikasız WMA dosyalarını cihaz düzgün olarak çalıştırmayabilir.

Mp3 Hakkında

Lisanslı Mp3 dosyalarını kullanınız, ne lisanssız ne de devlet kullanım hakkı bulunmayan internet gibi yerlerden tedarik edilen Mp3 dosyalarını kullanmayınız.

Serbest lisanslı Mp3 dosyalarını kullanabilirsiniz. Deyatlı bilgi için <http://www.mp3licensing.com> adresini ziyaret edebilirsiniz.

Tuş Kullanım Açıklamaları

Bazı sık kullanımlar:

1) Hareket Tuşları

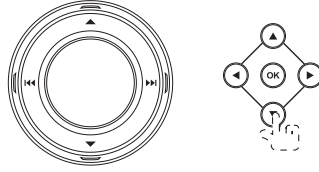

Not:

▲ / ▼ tuşları gibi bazı fonksiyonları seçmek için VOL düğmesi kullanılır.

2) Onay Tuşu



Ön paneli çıkartmak için ▲ tuşuna basınız.

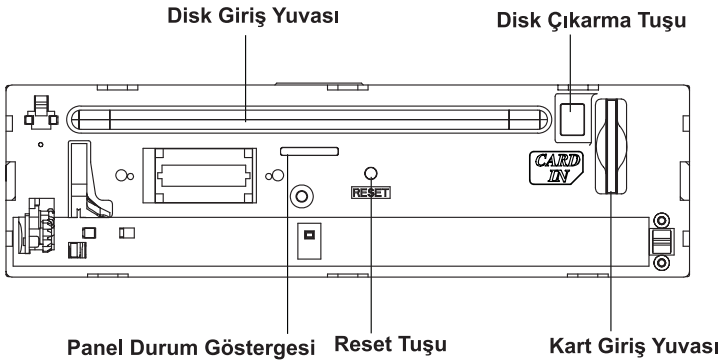

Panel Kontrolleri

Açma/Kapatma: Cihazı açmak veya kapatmak için  tuşuna basınız.

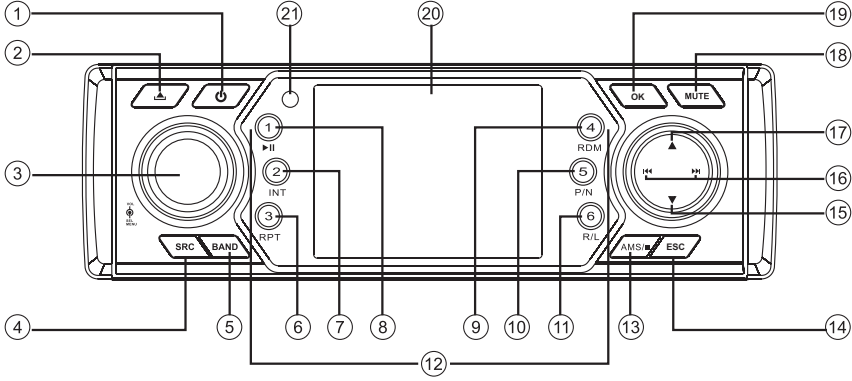

1. Cihaz Açma/Kapatma
2. Panel açma
3. - Ses seviyesini ayarlamak için çeviriniz.
- Audio/video ayarlarını seçmek için basınız ve bunları ayarlamak için çeviriniz.
- Ayarlar menüsüne gitmek için 2 saniyeden fazla basılı tutunuz.
- Seçmek için basınız EQ/BAS/MID/TRE/BAL/FAD/BR/CON/SAT, ve seçmek için çeviriniz.
4. Oynatma modlarını seçmek için kısa basınız:
 - Radyo
 - Disk (disk takılı iken)
 - USB (USB takılı iken)
 - SD (SD/MMC takılı iken)
 - AV (ön audio & video girişi. RCA audio ve video çıkışlı harici cihazlar ile cihazınızı bağlayabilirsiniz.)
 - Ana menüye dönmek için tuşa uzun basınız. İstediğiniz modu hareket düğmesi ile seçip OK tuşuna basarak onaylayabilirsiniz.
5. Band geçişi: FM1-FM2-FM3- MW1- MW2 (Radyo modunda iken)
RDS program tipi (Radyo modunda iken)
2 saniyeden fazla basılı tutunuz.
6. Şarkıyı tekrar çalma.
7. Demo oynatma.
8. Oynat/Beklet (DVD, CD ve MP3/WM modlarında iken)
9. Rasgele parça çalma.
10. Video sistemi PAL/NTSC/AUTO
11. DVD ses kanalı L/R/ST
12. 1 - 6 radyo kanalı ayarlama: kanalı kaydetmek için dinlemek istediğiniz kanal açık haldeyken 2 saniyeden daha fazla basılı tutunuz.
13. AMS: Otomatik radyo kanal arama/otomatik kanal ayarlama 1 - 6 arası kanallara.
14. Önceki menüye dönme.
15. -Giriş menüsünde gezinmek için basınız.
-Sıradaki ayarlı radyo kanalını oynatır.
- 16.- Bir sonraki istasyonu adım adım atlayarak aramak için kısa süreli aralıklar ile basınız. (Radyo modunda iken)
- Bir sonraki istasyona direkt olarak gitmek için basınız. (Radyo modunda iken 2 saniyeden fazla basılı tutunuz.)
- Bir sonraki parça ya da bölümü aramak için basınız. (CD, MP3/WMA ve DVD video modunda iken)
- 2, 4, 8, 20 adımlarla hızlı ileri gitmek için basınız. CD, MP3/WMA ve DVD video modlarında iken 2 saniyeden fazla basılı tutunuz.)
- Sol taraftaki seçeneklere gitmek için basınız.
17.- Menü içerisinde gezinebilmek için basın.
- Bir önceki ayarlı radyo kanalını oynatır.
18. Sessiz e alma (mute).
19. - Operasyonu onaylama.
- Oto aramayı durdurur.
20. 3 inch TFT ekran.
21. Uzaktan kumanda sensörü.

Uzaktan Kumanda

Cihazı açmak/kapatmak için  tuşuna basınız.

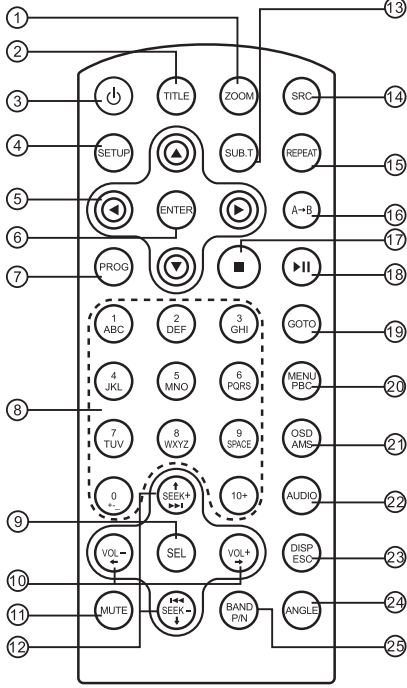

1. Zoom (sadece DVD/VCD için)
2. Title (Başlık) (sadece DVD için)
3. Açma/kapatma
4. Setup (ayarlar)
5. Menü imleci taşıma
6. Enter (Giriş-Onay)
7. Program
8. Numara tuşları
9. Audio/Video ayarlarını seçmek için basınız ayarları değiştirmek için yön tuşlarını kullanınız.
10. Volume (Ses)
11. Mute (Sessiz)
12. - Radyo ayarı
- Parça atla/ara
13. Altyazı (sadece DVD için)
14. Mod geçiş
15. Tekrar
16. A-B tekrar
17. Durdurma/Geri dönme
18. Oynatma/Bekletme
19. Gidilecek süreyi girme
20. - DVD menü
- PBC (VCD 2.0 ve üstü için)
21. - OSD: Ekran menüsü

- AMS: İstasyonları aramak ve otomatik olarak kaydetmek için kullanılır.
22. - DVD ses ayarı
- VCD ses ayarı L/R/ST
23. - DISP: Ekranda zamanı/saati gösterir. (Video modunda iken)
- ESC: Bir önceki menüye dönme
24. Görüş açısı (sadece DVD için)
25. - Video sistemi PAL/NTSC/AUTO
- Radyo bandı (Radyo modunda iken)

Uzaktan Kumanda çalışma aralığı

Uzaktan kumanda 3~5m mesafe aralığında çalışır.

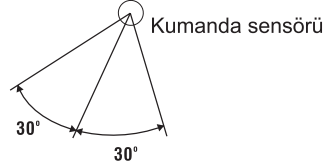

Uzaktan Kumandanın Pillerini Değiştirme

Uzaktan kumanda uygun menzilde gerekli fonksiyonlarını yerine getiremiyorsa pili yeni bir lityum pil ile değiştiriniz. Pil kutuplarının doğru yönde yerleştirildiğinden emin olunuz.

1. Pili tutacağına açma kısmını iterek dışarı çıkartınız.
2. Düğme tipi pili (+) işaretli kısmı üste gelecek şekilde yerleştiriniz. Pil kutuplarının doğru yönde doğru yerleştiriniz.

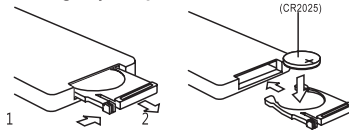

Uyarı

- Pili çocukların ulaşamayacağı yerlerde muhafaza ediniz, eğer çocuğunuz yanlışlıkla pili yutarsa hemen bir doktora başvurunuz.
- Pili şarj etmeyin, kısa devre yapmayın, içini açmayın, ısıtmayın veya ateşe atmayın. Bu olay pilin ısınmasına bozulmasına veya kıvılcım çıkarmasına sebep olabilir.
- Pili herhangi bir metal malzemeye dokundurmeyin ve aynı yerlerde muhafaza etmeyin.
- Pili çöpe atarken veya saklarken bir bantla sararak yalıtınız aksi halde metal cisimlere değerek ısınabilir, patlayabilir veya yangın çıkarabilir.

USB/SD/MMC/MP3 Kullanımı

1. SD/MMC Kart Yükleme

Ön panelin sağ tarafında bulunan yuvanın içerisine SD/MMC kartını yerleştiriniz. Cihaz otomatik olarak müziği oynatacak ve ekranda kart listesi görüntülenecektir.

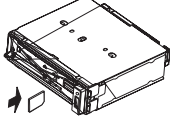

2. SD/MMC Kartı Çıkartma

SRC tuşu ile kart modu dışında bir mod seçiniz. SD/MMC karta hafifçe basınız ve kartın görünür kısmını tutarak kartı çıkarınız.

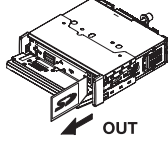

3. USB cihazı yükleme

Yuva kapağını açınız, USB cihazınızı yuvanın içine yerleştiriniz. Cihaz otomatik olarak müziği oynatacak ve ekranda şarkı listesi görüntülenecektir.

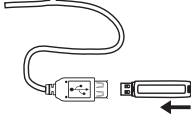

4. USB cihazı Çıkartma

SRC tuşu ile USB modu dışında bir mod seçiniz. USB cihazı çekerek çıkarınız. Yuva kapağını kapatınız.

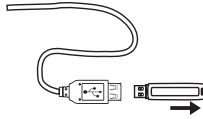

USB/SD/MMC Notları

USB fonksiyonları (flash bellek tipi) MP3 müzik oynatma

1. SD/ MMC kart desteği
2. USB flash bellek (2 in 1) (SD/MMC) desteği
3. Fat 12 / Fat 16 / Fat 32 dosya sistemi desteği
FAT 12/16/32 (dizin: 200 desteği, dosya 500 desteği)
4. Dosya adı: 32 karakter / dizin adı : 32 karakter
/ şarkı adı : 32 karakter
5. Şarkı adı (id3 tag ver 2.0)
- şarkı adı / artist / albüm : 32 karaktere kadar
6. Multi kart okuyucu desteklenmez.
7. USB 1.1 desteği
USB 2.0 desteği
(USB 2.0 hızını desteklemeyebilir,
Sadece USB 1.1 hızı elde edilir.)





Not:

Cihaz bütün USB cihaz çeşitleri ile uyumlu değildir.

Genel İşlemler

Açma/Kapatma

1. Cihazı açmak için  düğmesine basınız. Cihaz kapatıldığı zamanda bulunan en son durumlar cihaz açıldığında görüntülenir.
2. Cihazı kapatmak için  düğmesine tekrar basınız.

Sessiz

Cihazın sesini tamamen kapatmak için MUTE tuşuna basınız.



Not:

- Yukarıda belirtilen işlem gibi ya da ses seviyesini ayarlayarak sesini kapatabilirsiniz.
- Sessiz modu süresince TFT'de sessiz simgesi görüntülenecektir.

Ses seviyesi Ayarı

Ses seviyesini azaltmak ya da artırmak için düğmeyi çevirebilir ya da VOL +/- tuşlarına basabilirsiniz. Ses seviyesi 0-39 arasındadır.

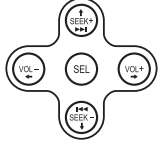
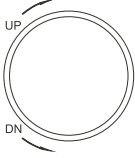

Mod Seçimi Oynatma

Yöntem 1

Mevcut modları seçmek için panelde ya da kumandada bulunan SRC tuşuna kısa basınız.

Yöntem 2

Herhangi bir modda iken ana menüye dönmek için panelde ya da kumandada bulunan SCR tuşuna uzun basınız, sonra yön tuşları ile istediğiniz modu seçip onaylamak için OK tuşuna basınız.



Not:

Bazı cihazlarda modlardan herhangi biri hazır olmadığında bu mod seçilmeyebilir. İsteğiniz moda geldiğinizde tuşa basmayı durdurmanız gerekir. Birkaç saniye sonra istediğiniz mod otomatik olarak oynayacaktır.

Park Fren uygulamasında

1. 'PRK SW' kablosu el frenine bağlı ise TFT ekran ile sürücü konumu, sistem ayarları, video giriş kaynağı kontrol edilebilecektir.
2. Araç ileri hareket ederken video disk oynuyor ise ekranda " UYARI: Videoyu izlemek için aracınızı park ediniz." uyarısı görünecektir. Bu uyarı sürücünün görüntüyü izlemesini önlemek içindir. Arka koltukta bulunan yolcu videoyu normal olarak izleyebilir.

Geri sürüş durumunda

Aracın arka kısmına kamera bağlı ise cihaz geri sürüş süresince otomatik olarak kameraya geçer. Geri sürüş tamamlandıktan sonra cihaz eski haline geri döner.

Kontrol Düğmesi Menüsü

1. Ses seviyesini ayarlamak için çeviriniz.
2. Ses&Görüntü ayarlar menüsüne girmek için düğmeye kısa basınız.

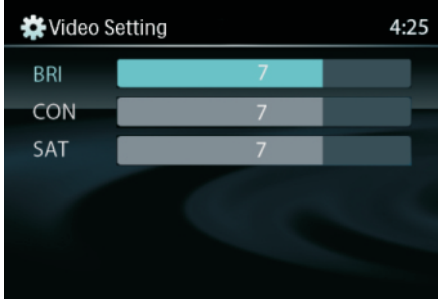
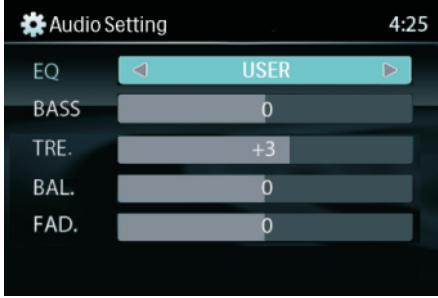

EQ/Bass/Treble/Balance/Fader ses modlarından her birini seçmek için kontrol düğmesine basınız, seviyelerini ayarlamak için düğmeyi çeviriniz. Parlaklık / Kontrast / Doygunluk görüntü modlarından her birini seçmek için kontrol düğmesine basınız, seviyelerin, ayarlamak için düğmeyi çeviriniz.

EQ: USER/FLAT/POP/ROCK/CLASSIC/ JAZZ

Ekolayzır fonksiyonu cihazın ses çıkış sinyali için kayıtlı ses efektleri uygulanır. Ekolayzır seçeneklerini: USER, FLAT, POPULAR, ROCK, CLASSIC, JAZZ seçmek için düğmeyi çeviriniz. Ekolayzır fonksiyonu ile bass ya da treble modları ayarlanmış ise EQ modu USER moduna dönecektir. Ekolayzır fonksiyonu etkinleştirildiğinde en yeni bass/treble seviyeleri ayarlanmayabilir. Ekolayzır fonksiyonu etkinleştirilmediğinde cihaz en yeni bass/treble seviyelerine döndür.

3. Ayarlar menüsüne girmek için düğmeye 2 saniyeden fazla basılı tutunuz, ayarlar seçeneklerini seçmek için ◀/▶, ▲/▼ ve OK tuşlarını kullanınız.



BEEP(Tuş Sesi): ON/ OFF

Beep (Tuş Sesi) sesini açmak veya kapatmak için düğmeyi çeviriniz

LOUDNESS: ON/OFF

Ses yüksekliğini açmak veya kapatmak için düğmeyi çeviriniz

ZAMAN MODU

12 SAAT MODU: Saati 11:18 AM gibi 12 saat kavramına göre gösterir.
24 SAAT MODU: Saati 20:18 gibi 24 saat kavramına göre gösterir.

SAAT AYARI

Saat ve dakikayı ayarlamak için ◀/▶ ▲/▼ tuşlarını kullanınız. ◀/▶ tuşlarını kullanarak saat dilimlerini seçebilirsiniz: Saat-Dakika Saat dilimini seçerseniz seçtiğiniz dilim yanıp sönecektir.▲/▼ tuşları ile saati ayarlayabilirsiniz.

PARKING (PARK ETME): ON/OFF

Park modu açık olduğunda video disk oynatılır ise ekranda "WARNING: Engage Parking Brake to View Video." (" UYARI: Videoyu izlemek için aracınızı park ediniz.") uyarısı görüntülenir.

AYNA: ON/OFF

Dikiz aynası görevi yapacak kamerayı (ayrı satılır) aracın arka kısmına bağlanır ise bu mod açık olduğu

Kontrol Düğmesi Menüsü

sürece ekran arka kısmını gösterecektir. Modu açmak ya da kapatmak için düğmeyi çeviriniz.

SUBWOOFER: ON/80HZ/120HZ/160HZ

Cihazın arka kısmına subwoofer'ı bağladıktan sonra ▲ / ▼ tuşlarını kullanarak frekanslarını seçebilirsiniz: KAPALI, 80,120 ya da 160Hz

SUB SES SEVİYESİ: 0-33

İstediğiniz subwoofer ses çıkışı seviyesini ayarlamak için ▲ / ▼ tuşlarını kullanınız.



TV SİSTEM: NTSC/PAL/AUTO

TV sistemini menü ayarlarından seçebilirsiniz.

TV TİPİ: 4:3PS/4:3LB/16:9

Filmleri geniş ekran izlemek için TV tipini seçiniz.
4:3 Pan Scan: 4:3 TV için sağ ve sol kenarlıklar gidecektir.
4:3 Letter Box: 4:3 TV için alt ve üst kenarlıklar görüntülenecektir.
16:9: 16:9 geniş ekran TV için.

ŞİFRE

1. Uzaktan kumanda tuşları ile "0000" şifresini giriniz ve enter tuşu ile onaylayınız.
2. İstediğiniz 4 haneli bir şifre girip enter tuşu ile onaylayabilirsiniz.
3. Girdiğiniz şifre hafızada kaydedilip, şifre istenilen durumlarda girilmelidir.

Eğer şifreyi unutursanız, lütfen "0000"

şifreyi girerek şifreyi sıfırlayınız. Sıfırlamadan sonraki yeni şifreniz "0000" olacaktır.

İZLEME ORANI: 1 KID SAFE/2 G/3 PG/4 PG13/5 PG-R/6 R/7 NC-17/8 ADULT

Diskin izleme oranı 1'den 8'e kadardır:
(1) en yüksek limit ile oynatma
(8) en alt limit ile oynatma
Orjinal ayar: 8

Not:

İzlenme oranı şifresiz olarak seçilebilir, limitleri şifreli olarak da çalıştırılabilir.

VARSAYILAN: GERİ YÜKLEME

Bu öğeyi seçerseniz cihaz orjinal ayarlarına geri dönecektir.

PARLAKLIK

Ekran görüntüsünün parlaklığını 00-12 seviyelerinde ayarlamak için ▲/▼ tuşlarını kullanabilirsiniz.

KONTRAST

Ekran görüntüsünün kontrastını 00-12 seviyelerinde ayarlamak için ▲/▼ tuşlarını kullanabilirsiniz.

RENK

Ekran görüntüsünün rengini 00-12 seviyelerinde ayarlamak için ▲/▼ tuşlarını kullanabilirsiniz.

DOYGUNLUK

Ekran görüntüsünün doygunluğunu 00-12 seviyelerinde ayarlamak için ▲/▼ tuşlarını kullanabilirsiniz.

Dil Ayarları



OSD DİL

Bildiğiniz bir dili sistem menüsünde görüntülemek için seçebilirsiniz.

Kontrol Düğmesi Menüsü

SES DİLİ

DVD oynatırken bildiğiniz bir dili konuşma dili olarak seçebilirsiniz.

Not:

DVD disk içinde seçilen dilin ses dosyası bulunuyor ise seçilen dil konuşmada dinlenecektir.

DVD disk içinde seçilen dilin ses dosyası bulunmuyor ise varsayılan dil konuşmada dinlenecektir.

Kumandanın ses tuşunu kullanarak dil değiştirilebilir.

ALTYAZI DİLİ

Bildiğiniz bir dili DVD altyazısında görüntülemek için seçebilirsiniz.

DVD disk içinde seçilen dilin altyazı dosyası bulunuyor ise seçilen dil altyazıda görüntülenecektir.

DVD disk içinde seçilen dilin altyazı dosyası bulunmuyor ise varsayılan di altyazıda görüntülenecektir.

MENÜ DİLİ

Bildiğiniz bir dili DVD menüsünde görüntülemek için seçebilirsiniz.

Not:

DVD disk içinde seçilen dil bulunuyor ise DVD MENU/TITLE seçilen dilde görüntülenecektir.

DVD disk içinde seçilen dil bulunmuyor ise DVD MENU/TITLE varsayılan dilde görüntülenecektir.

Radyo Ayarları



LOC_DX: LOC/DX

Uzak ya da lokal radyo seçilir.

Lokal: Sadece güçlü sinyali olan istasyonları yayınlayabilir.

Uzak: Güçlü sinyali olan istasyonlarla birlikte zayıf sinyali olan istasyonları da yayınlayabilir.

STEREO_MONO: STEREO/MONO

FM mono/stereo seçilir.

AF: ON/OFF

AF (Alternatif Frekans) modunu açmak ya da kapatmak için seçilir.

AF ON: AF modu aktif.

AF OFF: AF modu aktif değil.

Remark: RDS bilgisi alınana kadar AF göstergesi ekranda yanıp sönecektir. RDS servisinin bulunmadığı alanlarda AF modu kapatınız.

TA: ON/OFF

TA (Trafik Duyurusu Kimliği) modunu açmak ya da kapatmak için seçilir.

TA modu açıldığında, TA göstergesi yanıp sönecektir. Trafik duyurusu alındığında TA göstergesi gözükecektir. Teyp otomatik olarak radyo moduna geçecektir (şu anki moda bakmaksızın) ve TA ses seviyesinde trafik duyuru yayına başlayacaktır. Trafik anonsu bittikten sonra, önceki moda onun ses seviyesine dönecektir. TA açıldığında, SEEK, SCAN, AMS fonksiyonu (anons alma ve kaydetme) sadece trafik program(TP) kodu alındığında yapılabilecektir.

TA VOLUME: 00-63

TA modunun ses seviyesi ayarlamak için kullanılır.

REGIONAL (Bölgesel): ON/OFF

Bölgedeki istasyonları otomatik olarak ayarlamak için bölgesel kod (Pi'den) uygulanır ya da uygulanmaz.

REG ON: AF fonksiyonu bölgesel kodlara göre çalışır ve sadece bulunduğuz bölgedeki istasyonlar otomatik olarak ayarlanır.

REG OFF: AF fonksiyonu bölge kodlarına bakmaz ve diğer bölgelerdeki istasyonlar da otomatik olarak ayarlanır.

CT: ON/OFF

Bazı istasyonlar kodlanmış RDS sinyali içinde zaman ve tarih yayınlar. CT modu aktif olduğunda saat otomatik olarak ayarlanır.

Radyo Modu

Radyo Moduna Erişim

Kumanda ya da panelde bulunan SRC tuşuna bir ya da daha fazla basarak Radyo modu seçilir.

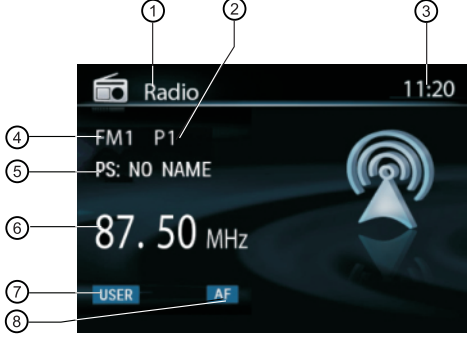

1. Mod Göstergesi
2. Geçerli Kanal
3. Saat
4. AM/FM Bandı
5. RDS Bilgisi
6. Radyo İstasyon Frekansı
7. EQ Göstergesi
8. AF Göstergesi

Band Seçimi

BAND tuşuna art arda basarak sırasıyla FM1-FM2 - FM3 - MW1 - MW2 bandlaró seçilir.

Dalga bandı, frekans ve varsa kayıtlı istasyon sayısı ekranda görüntülenir.

İstasyon Seçimi

Başka bir istasyona geçmek için ►► ve ◀◀ tuşları kullanılır.

Ayarlama

-AUTO SEEK

Sonraki/önceki istasyonları otomatik olarak aramak için ►► ve ◀◀ tuşlarına basılır.

-MANUAL SEEK

Manual ayar moduna geçmek için

►► ve ◀◀ tuşlarına uzun basılı tutulur.

Tuşlara tekrar basıldığında radyo frekans sayısı adım adım artar ya da azalır.

Not:

Manual arama sırasında iki işlem arasındaki bekleme süresi 5 saniyeden fazla ise ►► ve ◀◀ tuşlarına basarak otomatik aramaya geçilebilir.

Kayıt Modu

Herbir band için 6 adet istasyon kaydetme numarası bulunmaktadır. Geçerli bandın kayıtlı istasyonlarını 1-6 numaralı tuşlar kullanılarak seçilip ekranda görüntülenebilir.

Kayıtlı İstasyonlar

- Otomatik kayıt

1. Band seçilir (gerekiyorsa).
2. AMS düğmesine kısaca basınız, kayıtlı kanallar 1-6 sırayla 5 saniye çalacaktır.
3. Düğmeyi 2 saniyeden fazla basılı tutarsanız sinyal seviyesi güçlü 6 radyo kanalı otomatik olarak 1-6 hafıza kanallarına kaydedilecektir.

-Manual kayıt

1. Band seçilir (gerekiyorsa), sonra istasyon seçilir.
2. Kumandada ya da panelde bulunan istediğiniz numara tuşuna (1-6) uzun basarak seçtiğiniz istasyonu kaydedebilirsiniz.
3. Kaydedilen numara ve istasyon ekranda görüntülenecektir.

Kayıtlı İstasyonu Seçme

1. Band seçilir (gerekiyorsa).
2. Panelde ya da kumandada bulunan numara tuşuna (1-6) basarak istediğiniz istasyonu seçebilirsiniz.

RDS (Radyo Bilgi Sistemi, isteğe bağlı)

RDS servis hizmeti bölgelere göre değişiklik gösterebilir. Eğer bölgenizde RDS servisi yoksa aşağıdaki servis özellikleri kullanılamaz.

RDS Temelleri

AF(Alternatif Frekans Listesi) yayın frekanslarının düşük olduğu bölgelerde benzer programlar otomatik olarak listelenir ve dinlemeniz için daha güçlü olanlar ayarlanır. PS (Program Servis İsmi): Radyo frekanslarının yerine radyoların isimleri ekrana gelir.

Trafik Duyuruları

Bazı RDS FM istasyonları periyodik olarak trafik bilgisi verirler. TP (Trafik Program Kimliği) Trafik bilgisinin yayını. TA (Trafik Duyurusu Kimliği)Trafikteki radyo duyuruları.

EON (Gelişmiş Diğer Ağlar)

EON bilgisi alındığında, EON göstergesi yanar ve TA ve AF fonksiyonları artar.

TA: Trafik bilgisi o andaki istasyondan veya başka bir ağdaki istasyondan alır.

AF: Kayıtlı RDS kanallarının frekans listesi EON bilgisi ile güncellenir. EON, radyonun RDS bilgilerinin tam kapasiteyle kullanılmasını sağlar. EON sürekli olarak kayıtlı AF kanal listesini günceller. Buna şu anda ayarlanmış olan kanallar da dahildir. Eğer bulunduğunuz bölgedeki bir istasyonu ayarlarsanız, daha sonra aynı istasyonu başka frekansta da alabilirsiniz veya benzer yayınlar yapan diğer istasyon. Ayrıca EON bölgedeki TP istasyonlarının bilgilerini de hızlı erişim için saklar.

PTY (Program Tipi)

RDS FM istasyonları program tipi tanımlama sinyali sağlar.

Ör: haberler, rock, bilgi, spor, vs

PTY Modu

Program tipi bilgisini almak için PTY 'ye basınız. Önceki PTY tipi görüntülenir. MÜZİK tipine girmek için PTY 'ye bir kere daha basınız veya ikinci kez basınız ve KONUŞMA tipine giriniz, sonra 1 - 6 numaralı düğmeleri kullanarak istediğiniz program tipini seçiniz. Seçilen PTY tipi görüntülenir ve iki saniye içinde başka bir fonksiyon seçilmezse kanal arama başlar. Eğer uygun tipte bir program yoksa NO PTY mesajı gözükür ve cihaz normal moduna döner.

MUSIC TYPE	SPEECH TYPE
POP M	NEWS
	AFFAIRS
ROCK M	INFO
EASY M	SPORT
	EDUCATE
LIGHT M	DRAMA
	CULTLURE
CLASSICS	SCIENCE
OTHER M	VARIED
JAZZ M	WEATHER
	FINANCE
COUNTRY	CHILDREN
NATIONAL M	SOCIAL
	RELIGION
OLDIES M	PHONE IN
	TRAVEL
	LEISURE
FOLK M	DOCUMENT
	TEST
	ALARM

Disk Modu

Disk Moduna Erişim

Disk önceden takılmış fakat oynatılmadığında, kumanda ya da panelde bulunan SRC tuşuna bir ya da daha fazla basarak DISK modunu seçebilirsiniz. USB ya da SD karttan dosya oynatmak için Kart ya da USB modlarını seçebilirsiniz. Disk oynatma ekranı aşağıda belirtilmiştir:

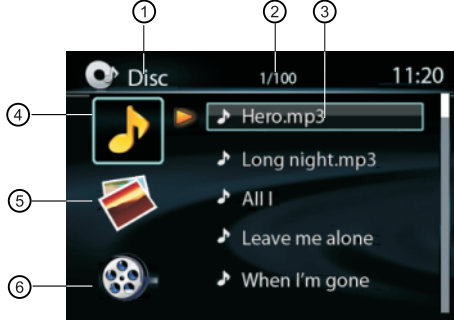

1. Mod Göstergesi
2. Geçerli Parça/Toplam Parça
3. Parça İsmi
4. Müzik Klasörü
5. Resim Klasörü
6. Video Klasörü

Disk Takma

▲ düğmesine basınız ve paneli aşağı doğru indiriniz. Disk girişine diski yerleştiriniz. Cihaz otomatik olarak disk moduna geçip diski oynatacaktır.

Not:

- Lütfen diski yerleştirmeden önce cihazın içinde başka bir disk olmadığını kontrol ediniz.
- Disk yerleştirildiğinde geçerli oynatma modundan çıkacak ve DVD moduna geçecektir.

Disk Çıkarma

▲ düğmesine basınız ve paneli aşağı indiriniz.
▲ düğmesine basınız ve diski çıkarınız.

Not:

- Diski çıkardıktan sonra cihaz radyo moduna döner.
- Cihaz kapanırken de disk çıkarılabilir. Cihaz önce içindeki diski çıkarır daha sonra kapanır.

Disk Oynatma

1. Bir disk taktığınızda ekranda LOAD yazar. Mp3 veya karışık disklerin okunma süresi 1 dk 'yı aşabilir.

2. Disk okuma sırasında bir sorun olursa ekranda ERROR uyarısı görünür.
3. VCD/CD 'lerde ekranda VCD veya CD simgesi görünür.
4. MP3/WMA dosyaları oynatılırken, ekranda MP3/WMA simgesi görünür.
5. DVD 'lerde, ekranda DVD isimgesi ve TITLE gözükür. ENTER a veya ►► basınız.

Desteklenen Dosya Formatı

Audio dosyası: MP3(*.mp3), WMA(*.wma)

Video dosyası:

MP4(*.avi, DIVX3.11 / 4.0 / 5.0 / 6.0)

MPEG 2(*.vob)

MPEG 1(*.dat)

Resim dosyası: JPEG(*.jpg)

MP3 dosyası:

ISO 9660 ya da ISO 9660 + Joliet format
- Maks. 30 karakter.

Maks. Alt dizin seviyesi 8 'dir.

Maks. albüm sayısı 99 'dur.

Maks. parça uzunluğu 99 dakika 59 saniyedir.

MP3 diskleri için desteklenen örnekleme

frekansı : 8KHz - 48KHz arası

(44.1KHz genellikle).

Desteklenen Mp3 bit oranları :32 - 320 kbps

(128 kbps tercihen).

Disk Modu

Müzik/Video/Resim Dosyası Oynatma

MÜZİK/RESİM/VIDEO dosyası oynatılırken ekranda Kategori/Klasör/Dosya listesi gözüktür ve dosya/klasör ismi ekranın üst kısmında belirir. Seçilen madde karartılır. Bu liste size parça ve klasör ismini görmenizi sağlar. Listeden klasörü seçerseniz parça içeriğini görebilirsiniz.

Müzik Dosyası için

1. Menü listesine dönmek için ESC tuşuna basınız.
2. ▲/▼ tuşlarını kullanarak  müzik klasörünü seçiniz.
3. Panelde bulunan OK / ► tuşuna ya da kumandada bulunan ENTER tuşuna basarak müzik klasörünün içindeki bütün müzik dosyalarını görüntüleyebilirsiniz.
4. ◀/▶ tuşlarını kullanarak dosya listelerine girebilir, ▲/▼ tuşlarını kullanarak da istediğiniz dosyayı seçebilirsiniz. Panelde bulunan OK / ► tuşuna ya da kumandada bulunan ENTER tuşuna basarak müziği oynatabilirsiniz.
5. Dosya oynatma sırasında ■ tuşuna bastığınızda giriş logosuna gider, ► tuşuna bastığınızda çıkar.

Resim Dosyası için

1. Menü listesine dönmek için ESC tuşuna basınız.
2. ▲/▼ tuşlarını kullanarak  resim klasörünü seçiniz.
3. Panelde bulunan OK / ► tuşuna ya da kumandada bulunan ENTER tuşuna basarak resim klasörünün içindeki bütün resim dosyalarını görüntüleyebilirsiniz.
4. ◀/▶ tuşlarını kullanarak dosya listelerine girebilir, ▲/▼ tuşlarını kullanarak da istediğiniz dosyayı seçebilirsiniz. Panelde bulunan OK / ► tuşuna ya da kumandada bulunan ENTER tuşuna basarak resimleri slayt şeklinde oynatabilirsiniz, resim gösterim şeklini seçmek için PROG tuşuna basınız.
5. Dosya oynatma sırasında ■ tuşuna basıp durdurabilir ve sub-root'a geri dönebilirsiniz.

Video Dosyası için

1. Menü listesine dönmek için ESC tuşuna basınız.
2. ▲/▼ tuşlarını kullanarak  video klasörünü seçiniz.

3. Panelde bulunan OK / ► tuşuna ya da kumandada bulunan ENTER tuşuna basarak video klasörünün içindeki bütün video dosyalarını görüntüleyebilirsiniz.
4. ◀/▶ tuşlarını kullanarak dosya listelerine girebilir, ▲/▼ tuşlarını kullanarak da istediğiniz dosyayı seçebilirsiniz. Panelde bulunan OK / ► tuşuna ya da kumandada bulunan ENTER tuşuna basarak videoyu oynatabilirsiniz.
5. Dosya oynatma sırasında ■ tuşuna basıp durdurabilir ve sub-root'a geri dönebilirsiniz.

Not:

1. Klasörde herhangi bir oynanabilir parça bulunmuyor ise parça listesi görüntülenmez.
2. Seçilen klasörden ana klasöre geçmek için ESC tuşuna basabilirsiniz. Ana klasörde iken ESC tuşu işlev görmez.

MP3/WMA Notları

Mp3 ve WMA (Windows Medya Müzik) müzik dosyaları daha fazla dosya içerecek şekilde sıkıştırılmış dosyalardır. Bu cihaz MP3/WMA müzik dosyalarını ve CD-R/RW, DVDROM, DVD+RW, DVD-RW, DVD+R, DVD-R ve DVD-VIDEO, ya da SD kart ya da USB cihazda bulunan video dosyalarını direkt olarak oynatmaktadır. Bazı yazılım tiplerinde MP3/WMA format dönüştürücüsü bulunmaktadır. Nero ya da Raxio CD kurucularının kullanılması önerilmektedir. Bu cihaz MP3 (MPEG1, 2, 2.5 Audio Layer 3) oynatabilmektedir. Ancak MP3 kayıtlı media ve bazı tanınan formatlarla sınırlıdır.

Id3 Tag

Bu cihaz Id3 tag 2.0 sürümünü desteklemektedir. Karakter kodları aşağıda verilmiştir:

Dosya ve Klasör İsimleri Girme

İsim kod listesindeki karakterler ile sadece dosya ve klasör isimlerini girebilirsiniz. Kullanılan farklı bir karakterin girilmesi dosya ya da klasör ismini hatalı gösterilmesine neden olabilir. Cihaz sadece MP3/WMA uzantılı dosyaları tanır ve oynatır.

Disk Modu

Not:

Cihaz kod listesinde bulunmayan karakter içeren dosyaları düzgün oynatmayabilir.

Mp3 Oynatma

Oynatmak için seçilirken dosya ya da klasör sırayla aranıp bulunur. Sonuç olarak seçilen dosya oynatmak için beklenir, yalnız dosya sırası gerçekteki sırasıyla aynı olmayabilir. Bulunan dosya sırasını 01'den 99'a kadar atayıp değiştirebilirsiniz. Birbiriniz izleyen ortadaki dosya/klasörü aşamalı olarak aşağıdaki gibi yerlerini değiştirebilirsiniz.

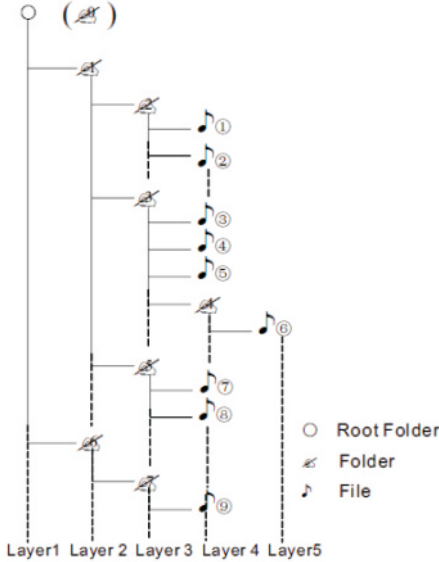

Oynatıcı sadece üç klasör düzeyini tanıyacaktır, başka bir dosya içeriğini göstermeyecektir. Yukarıdaki örnekte 3,4,6 ve 8 klasörlerini gösterecektir fakat 2'den 7'ye kadarki klasör içerikleri gösterilmeyecek. Klasör 5 dördüncü düzeyde tanınmayacaktır

Elektronik Şok Koruma

- CD-DA (CDA) için 10 saniye
- Mp3 kaydı için > 45 saniye 44.1kHz, 128kbps
- WMA kaydı için >90 saniye 44.1kHz, 128kbps

Oynatmayı Geçiçi olarak Durdurma

- Oynatma sırasında ►|| tuşuna basınız.
- Ses kesilecektir.
- Ekranda "PAUSE" göstergesi görünecektir. ►|| tuşuna tekrar basıldığında oynatma kaldığı yerden devam edecektir.

Oynatmayı Tamamen Durdurma

DVD, VCD, CD, MP3 oynatma sırasında:

1. Oynatmayı durdurmak için ■ tuşuna bir kere bastığınızda oynatılan kısım hafızaya alınacaktır. Tekrar oynatmak için ►|| tuşuna bastığınızda oynatma hafızasının başından başlayacaktır.
2. Oynatmayı bitirmek için ■ tuşuna iki kere basınız. ►|| tuşuna basıldığında DVD'nin başlık sayfasında ya da CD/VCD'nin ilk parçasının başlangıcında oynatmaya başlayacaktır.

Parça Seçimi

- Parça geçişlerinde ◀◀ve▶▶ tuşlarını kullanabilirsiniz.
- Kumandada bulunan 1-9 ve 0, 10+ tuşlarını kullanarak istediğiniz parça numarasını seçebilirsiniz.

Oynatma

Oynatma sırasında ◀◀ veya ▶▶ tuşlarına 2 saniyeden fazla X2, X4, X8, X20 hızlarına göre bir ya da daha fazla basarak parçayı ileri ya da geri hızlı sardırabilirsiniz.

- İleri ya da geri sardırma işlemi sırasında parçayı oynatmak için ►|| tuşuna kısa basınız.
- İleri ya da geri sardırma işlemi sırasında ses kesilecektir.

Tekrar

Oynatma sırasında bir veya daha fazla defa REPEAT tuşuna basınız.

Disk Modu

- Ekranda "REPEAT" simgesi görünür.
 - VCD/CD için: Ekranda görünen RPT ONE → RPT ALL → RPT OFF
 - DVD için: Ekranda görünen RPT CHAPTER → RPT TITLE → RPT OFF
- Disk dosyaları için: Ekranda görünen RPT ONE → RPT DIR → RPT ALL → RPT OFF

Not:

Eğer REPEAT modunu seçmezseniz diskte bulunan bütün parça ya da TITLE tamamlandığında sistem duracaktır. Eğer 5 dakika cihaza bir işlem uygulanmaz ise cihaz standby (bekleme) moduna geçecektir.

Tekrar A → B

- Tekrarlı oynatım için istenilen aralığı seçme.
- Başlangıç noktasını seçmek için A → B'ye basınız.
 - Ekranda REPEAT A görünür.
 - Bitiş noktasını seçmek için tekrar A → B'ye basınız. Ekranda REPEAT A → B görünür ve seçilen bölüm oynatılmaya başlar.
 - Çıkmak için tekrar A → B 'ye basınız. Ekranda A → B CANCELLED (İPTAL EDİLDİ) yazısı görünür.

PBC-Oynatma Kontrolü (VCD için)

1. PBC fonksiyonlu bir VCD yerleştirirseniz oynatım otomatik olarak birinci parçanın başından başlayacaktır.
2. Menüü görmek için PBC 'ye basınız, istediğiniz parçayı seçmek için ◀▶ veya sayı tuşlarını kullanınız. Menüye dönmek için ■ tuşuna basınız. Menüden çıkmak için tekrar PBC 'ye basınız.

GO TO (Gidilecek Sürenin Girilmesi)

Goto ile istediğiniz parça/bölüm veya süreye gidebilirsiniz. Uzaktan kumandadaki GOTO tuşuna basınız, ekranın üst kısmında parça veya DVD Title/Bölüm ve süre bilgisi görünecektir. Seçili madde karartılır. İsteddiğiniz maddeyi seçmek için ◀▶ tuşlarını kullanınız. Numaraları seçmek için sayı tuşlarını kullanınız. Onaylamak için ENTER 'a basınız.

Program

- Program listesine girmek için PROG tuşuna basınız. Numara girmek için ▲/▼ ya da ◀/▶

- yön tuşlarını ve sayı tuşlarını kullanınız.
- DVD ve Dosya diskleri için title(başlık) ve chapter(bölüm) numaralarını giriniz. VCD ve CD için track(parça) numarasını seçiniz.
- Oynatmak için ▶|| tuşuna basınız veya imleci "PLAY" in üzerine getirip ENTER 'a basınız.
- Listeyi silmek için imleci "CLEAR" ın üzerine getiriniz ve önceki tüm listeleri silmek için ENTER 'a basınız.
- Programlı oynatmadan çıkmak için tekrar PROG 'a basınız.

DVD Ses seçimi

DVD diski birden fazla dil seçeneği sunuyor ise dil seçimini AUDIO veya R/L tuşuna basarak yapınız.

VCD Ses seçimi

Ses çıkışını Sağ, Sol veya Stereo olarak değiştirmek için R/L tuşuna basınız.

L → R → Stereo

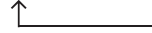

DVD Altyazı seçimi

DVD diski birden fazla altyazıyı destekliyorsa altyazı dilini seçmek için SUB.T tusuna basınız.

DVD Başlık seçimi

Title veya chapter istesini görüntülemek için TITLE tuşuna basınız seçim için yön tuşlarını veya sayı tuşlarını kullanınız onaylamak için ENTER 'a basınız.

DVD Açı seçimi

DVD diski çoklu açı desteği veriyorsa ANGLE tusuna basarak görüş açisini degistirebilirsiniz.

Resim Gösterimi

Resim görüntülendiğinde ▲ tuşuna basarsanız resim dikey olarak gösterilecek, ▼ tuşuna basarsanız da resim yatay olarak görüntülenecektir.

ZOOM

ZOOM tuşuna basınız, basma sayınıza bağlı olarak resim yakınılaştırılır.

X2 → X3 → X4 → X1/2 → X1/3 → X1/4 → OFF



Cihaz Bağlantıları

Bağlantı Notları

- Elektrik sisteminde kısa devreyi önlemek için negatif batarya kablosunu kurulumdan önce bağlamayınız.
- Kablo sebekesinde kısa devreyi ve cihaza zarar verilmesini önlemek için bütün kablo bağlantıları kelepçe ya da yapışkan bant ile koruyunuz. Bağlantı kablolarını Sıcak olmayan, ulaşamayacak, vites kolu, koltuk gibi hareketli parçaların olmadığı güvenli bir yerde muhafaza ediniz. Bağlantıların izolasyonunu sağlayınız.
- Motor kısmının içinde bulunan montaj deliğine asla sarı güç kablosunu geçirmeyiniz, araç bataryasına bağlayınız. Aksi halde büyük bir ihtimal elektrik sisteminde kısa devre oluşabilir.
- Sigorta yandığında 15A'lık yeni sigorta ile değiştiriniz. Sigortasız ya da farklı değerdeki sigorta kullanırsanız cihaza zarar verebilir hatta yangına neden olabilirsiniz.

Uygun sigorta takılmasına rağmen elektriksel sorun hala devam ediyor ise lütfen en yakın profesyonel araba bayisine başvurunuz.

- Bataryanın aşırı ısınmasını önlemek için araç bataryasına başka bir cihaz bağlamayınız.
- Hoparlör kablolarının ve montaj bağlantılarının izolasyonlarının düzgün yapıldığına emin olunuz. Aksi takdirde kısa devre oluşup cihaza zarar verilir.
- ACC yok ise güç kaynağının ACC kısmını kullanınız.
- Harici güç amplifikatörü bağlı ise harici güç amplifikatörün güç çıkışına P.CONT çıkışını bağlamayınız. Aksi takdirde elektrik kılavuzuna ya da başka bir arıza ortaya çıkabilir.
- Dahili güç amplifikatörüne zarar gelmemesi için asla hoparlör çıkışını şaseye değiştirmeyiniz.
- Cihaza 50W ile 4- 8Ω arası değeri bulunan hoparlör bağlayınız.

Park Fren Kablo Bağlantısı

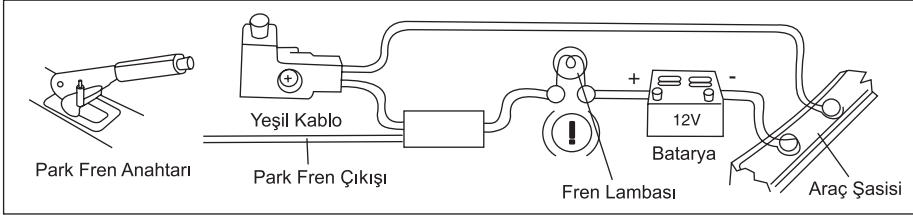

Geri Sürüş Kablo Bağlantısı

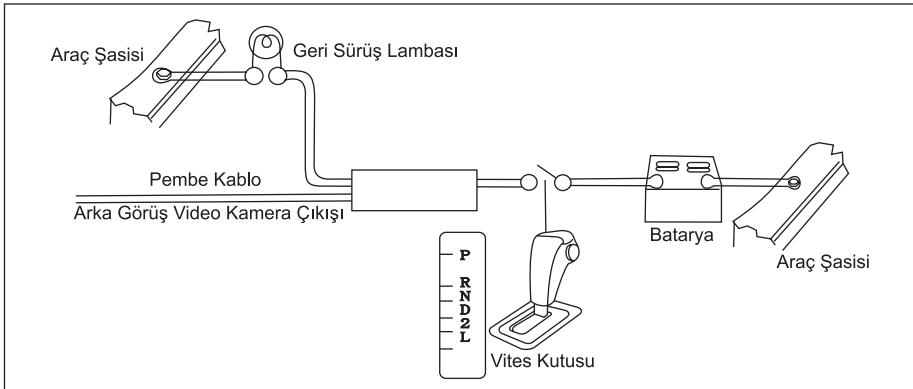

Cihaz Bağlantıları

Bağlantı Diyagramı

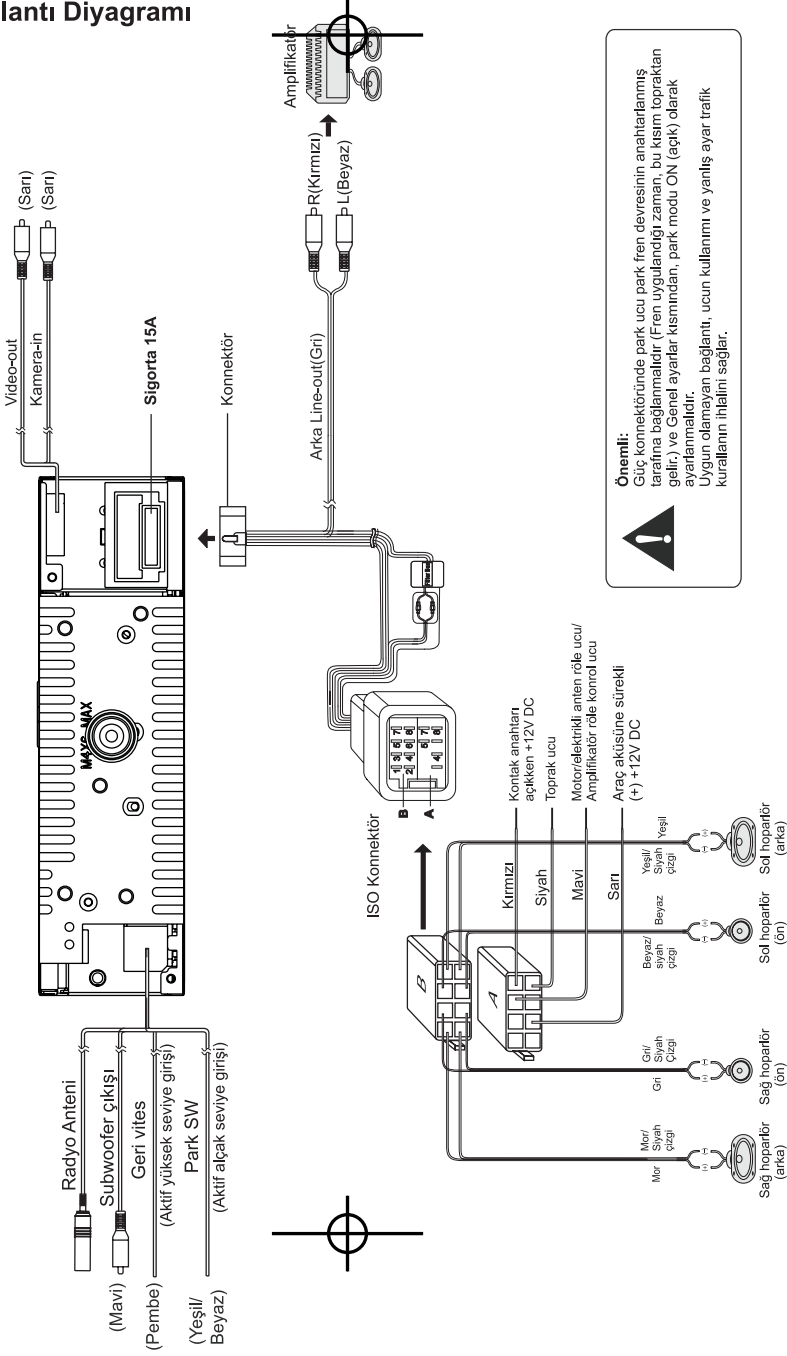

Cihaz Bağlantıları

ISO Konnektörü Kullanımı

1. Aracınız ISO konnektöre sahipse, ISO konnektörleri şekildeki gibi birbirine bağlayınız.
2. ISO konnektör olmayan bağlantılarda, bağlantıdan önce araçtaki kabloları dikkatlice kontrol ediniz. Yanlış bağlantı cihaza ciddi zararlar verebilir. Konnektörü kesin, güç kablosundaki renkli uçları aracın aküsüne bağlayın. Aşağıdaki tabloda hoparlör ve güç kablolarının renkleri belirtilmiştir.



	Fonksiyon	
	Konnektör A	Konnektör B
1		Arka Sağ Hoparlör(+) - Mor
2		Arka Sağ Hoparlör (-) - Mor / Siyah Çizgili
3		Ön Sağ Hoparlör (+) - Gri
4	Batarya 12V(+)/ sarı	Ön Sağ Hoparlör (-) - Gri / Siyah Çizgili
5	Anten /Amp kontrol/ mavi	Ön Sol Hoparlör(+) - Beyaz
6		Ön Sol Hoparlör(-) - Beyaz /Siyah Çizgili
7	ACC+/ kırmızı	Arka Sol Hoparlör(-) - Yeşil
8	Toprak/ siyah	Arka Sol Hoparlör (-) - Yeşil / Siyah Çizgili

Kurulum

Hazırlık

1. Batarya Bağlantısının Kesilmesi

Kurulumla başlamadan önce, her zaman bataryanın negatif ucunun bağlantısı kesilir.



Not:
Araçta navigasyon cihazı ya da başka bir ekipman kurulu ise batarya kablosunun bağlantısını çıkarmayınız. Bataryanın bağlantısını keserseniz bu ekipmanların hafızası silinebilir. Bu koşullar altında kısa devre olmasını önlemek için kurulumu çok dikkatli yapmanız gerekir.

2. Emniyet vidalarının çıkarılması



ÖNEMLİ:

Kurulumdan önce bu iki vidayı sökünüz. Aksi durumda DVD player çalışmayacaktır.

3. Yarım kızağın cihazdan çıkarılması

Yarım kızağın cihazdan çıkarılması için her iki taraftaki mandalları bükünüz.

Yarım Kızağın Yerleştirilmesi

1. Yarım kızağı şasiye kaydırınız. Eğer iç kısma çıkışır ise gevşetmek için kaldırma aletini (verilen) kullanınız.
2. Kontrol panelin açılma boyutunu hesaba katarak cihazı iç kısma itiniz.

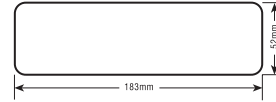

Montaj yeri çok küçük ise el kesilmelerini önlemek için cihazı yerine dikkatlice yerleştiriniz. Cihaza fazla kuvvet uygulamayınız aksi takdirde montaj kollarını egebilirsiniz. Cihazın arka kısmında yeterli boşlugun olduğunu kontrol ediniz.

Bu cihaz aşağıdaki ölçülerdeki herhangi bir kızağa takılabilir. 183mm(W)x52mm(H) şekli yukarıda gösterilmektedir. Cihazın sığması için kızak 4.75mm - 5.56mm aralığındaki kalınlıkta olmalıdır.

3. Yarım kızağın yan kısımları, üst kısımları ve alt kısımlarını eğmemek için kızağı dikkatlice

Kurulum

yerleştiriniz. Kontrol panelini yarım kızağın içine yerleştirmek için kızağın uç kısımlarını dışarıya doğru iyice eğiniz.

DİKKAT:

DVD player'ın düzgün çalışabilmesi için yatay olarak 20° montaj eğimi olmalıdır. Montaj yaparken bu limitin uygulandığına emin olunuz.

4. Cihazı kontrol panelinin önünde yerleştiriniz böylece yarım kızak sayesinde kablo bağlantıları yapılabilir. Verilen bağlantı diyagramını dikkatlice inceleyiniz ve bütün bağlantıları doğru yaptıktan sonra emin olunuz ve bağlantıların izolasyonunda elektrik bandı ile yapınız. Kablo bağlantılarını tamamladıktan sonra çalışmasını kontrol etmek için cihazı açınız. (araç kontağı açık olmalıdır.) Eğer cihaz çalışmaz ise Sorunu bulana kadar bütün kablo bağlantılarını tekrar kontrol ediniz.
5. Radyonun sağ tarafta yukarıda olduğuna emin olunuz, daha sonra radyoyu tamamen içine yerleşene kadar yarım kızağın içine kaydırınız ve yay klipsini iç kısma kilitleyiniz.
6. Cihazın arkasına verilen lastik yastığı takarak yerine yerleştiriniz.
7. Kullanma talimatlarını uygulayarak cihazı kullanınız.

ISO Kurulumu

Radyo kontrol paneli montajı için bazı araçlara destek için kullanılan cihazın şasi panelinin yan kısmında bulunan vida delikleri bulunmaktadır. Bu tip kurulumlar için lütfen yerel araç teyb mağazalarına başvurunuz.

1. Kontrol panelinden ya da merkez konsoldan orjinal radyoyu çıkarınız. Yeni radyonun montajı için gerekli olan teçhizatları kurunuz.
2. Yeni cihazın şasinin önünde bulunan plastik çerçevenin kopmamasına dikkat ediniz. Kurulum sırasında çerçeveyi çıkartınız.
3. Mevcut cihazın teçhizatlarını çıkarınız ve onları yeni cihaza ekleyiniz. Vidalar maksimum M5 x9mm boyutunda olmalıdır. Uzun vidalar cihaz içerisindeki parçalara zarar verebilir.



Kaldırılması gereken iki vida

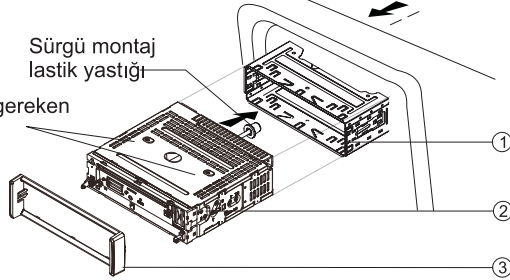

Kilit kolu (※)

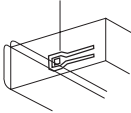

1. Yarım kızak
2. Cihaz gövdesi
3. Saç plaka

Kurulum

4. Yeni cihazı bağlantısı için Yarım Kızak Kurulumunda bulunan talimatları uygulayınız.

Reset

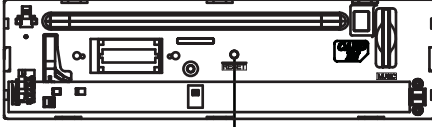

Reset

RESET düğmesi ön panelin arka tarafındadır, düğmeyi kullanmak için ön paneli çıkarmanız gerekmektedir. RESET düğmesine basmak saat ve mevcut hafızanın silinmesine sebep olacaktır. Sadece bağlantıları tamamlandıktan sonraki ilk kurulumda ya da herhangi bir işlem bozukluğu olduğunda resetlenmelidir. Resetlendiğinde cihaz fabrika ayarlarına döner.

Sigorta

Sigortayı değiştirirken doğru tipteki ve amper değerindeki sigorta olduğuna emin olunuz. Yanlış değerdeki sigorta kullanımı cihaza zarar verebilir.



Bataryanın tekrar bağlanması

Bütün bağlantılar tamamlandıktan sonra bataryanın negatif ucunu tekrar bağlayabilirsiniz.

Anti-Theft Sistem

Bu cihaz çıkarılabilir ön panele sahiptir. Ön paneli yanınıza alıp gidebilirsiniz, hırsızlar ön paneli olmayan teybi çalmak istemediği için teybizin çalınma riski azalır. Ön paneli çıkartmak için aşağıdaki adımları gerçekleştiriniz:

Ön Paneli Çıkartma

1. Cihazı kapatmak için  düğmesine basınız.
2. Panelin dışa doğru açılması için  düğmesine basınız.
3. Paneli ortadan tutunuz. Önce bir ucunu sonra diğer ucunu çıkarınız.
4. Paneli kılıfına koyun ve panelle istediğiniz yere gidiniz.

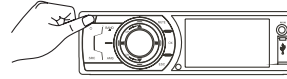

Ön Paneli Yerleştirme

1. Paneli yüzü size gelecek şekilde tutunuz ve panelin sol köşesini bastırarak yerleştiriniz.
2. Panel kilitlenene kadar sağ köşesini de bastırınız.
3. Paneli kapatmak için yukarıya kaldırınız.

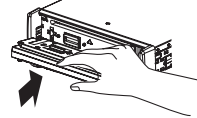

Cihazı Çıkartma

1. Ön paneli ve çerçeveyi çıkarınız.
2. Sıkı olan saç halkanın bir yanını kaldırınız ve çekiniz.
3. Çıkarılabilir anahtarlar kilitlenene kadar düz takınız, sonra cihazı dışarı doğru çekiniz. Çıkarılabilir anahtarları bir açı ile takarsanız kilitler kilitlenmeyecek ve cihaz yerinden çıkmayacaktır.

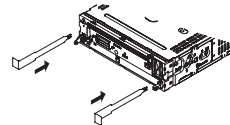

Pratik Çözümler

Birşeylerin yanlış gittiğinden şüpheleniyorsanız, hemen cihazınızı kapatınız, ve hemen satın aldığınız mağazayı arayınız. Cihazı asla kendiniz tamir etmeye çalışmayınız aksi takdirde cihaza zarar verirsiniz.

Problem	Olası Neden	Çözüm
Genel		
Cihaz açılmıyor.	Aracın kontağı açık değildir. Kablo uygun bir şekilde bağlı değildir. Sigorta yanmıştır.	Aracın kontak anahtarını çeviriniz. Kablo bağlantılarını kontrol ediniz. Aynı değerdeki yeni bir sigorta ile değiştiriniz.
Ses yok	Ses seviyesi minimumda ya da sessiz olarak ayarlanmıştır.	Ses seviyesini kontrol ediniz ya da sessiz modunu kapatınız.
Cihaz ya da ekran normal çalışmıyor.	Cihaz sistemi sabit değildir.	Cihazı RESET düğmesi ile resetleyiniz.
DVD Modu		
Cihaz disk oynatmıyor	Disk hatalı yerleştirilmiştir. Disk kirliliği ya da hasarlıdır.	Diskin etiketli yüzü üst tarafa gelecek şekilde takılmalıdır. Diski temizleyiniz ya da hasarlı olmadığını kontrol ediniz.
Ses kesintili geliyor.	Montaj 30°'nin üzerindedir. Montaj sabit değildir.	Montaj açısını 30°'den daha az ayarlayınız. Cihazın gereken parçalarını sabitleyiniz.
RADYO modu		
Yayın almıyor.	Anten düzgün bağlı değildir.	Anteni düzgün bağlayınız.
Kötü kalitede yayın alıyor.	Anten tamamen uzatılmamıştır ya da kıraktır.	Anteni tamamen uzatınız, anten kırık ya yenisi ile değiştiriniz.
Mevcut yayın kayboluyor.	Batarya kablosu düzgün bağlı değildir.	Cihazın sabit parçalarını aracın sabit bir yerine yerleştiriniz.
USB/SD/MMC modu		
USB cihazı veya SD/MMC kart cihaza takılmıyor.	Hafıza kartı ya da USB cihazı yanlış yönde takılmıştır.	Diğer yönde takınız.
Cihaz USB cihazını veya SD/MMC kartını okumuyor.	NTFS formatı desteklenmiyor.	Dosya sisteminin FAT ya da FAT32 formatında olduğunu kontrol ediniz, farklı formatları deneyiniz. Bazı modellerin bellek cihazlarını ya da Mp3 çalarlarını okumayabilir.
Uzaktan Kumanda		
Kumanda hiç çalışmıyor ya da düzgün çalışmıyor.	Bataryası ya çok düşüktür ya da boş.	Bataryasını değiştiriniz.

Bakım ve Onarım

DVD Oynatıcı

Aşağıdaki kurallar size DVD oynatıcı ömrünü uzatmaya yardımcı olacaktır:

1. Cihazın iç temizliğini yaparken sıvı ile temizlemeyiniz ve su almamasını sağlayınız.
2. DVD oynatıcı aşırı sıcak/soğuk ve nemli ortamlarda düzgün çalışmayacaktır. Bu koşullar altında cihazı çalıştırmadan önce normal sıcaklık ve nemde DVD oynatıcı lensinin düzelmesini bekleyiniz.
3. DVD oynatıcıyı kullanmadığınız durumlarda diski her zaman çıkarınız.
4. Bu cihaz aracın hareketinden dolayı oluşabilecek oynatma kesintilerini minimize ederek tasarlanmıştır. Ancak aracın çok sarsıntılı olduğu yerlerde kesilmeler olabilir. Aracı sürekli sarsıntılı kullanırsanız bu diski çizebilir ya da zarar verebilir bu da cihazın düzgün çalışmasına neden olabilir hatta cihaza zarar verebilir.

CD-R ve CD-RW Uyumluluğu(istikrarı):

Medya formatına bağlı olarak "kayıt/yakma" işlemleri CD-R/RW ler için her zaman uyumlu olmayabilir. Kayıt ya da yakma işlemi sonrasında oturum kapatılmalıdır. Lütfen disk oturumunu kapatmak için önerilen yazılım kurallarına uymaya özen gösterin. En doğru şekilde kayıt ve yakma işlemlerini gerçekleştirebilmek için yazılımdaki prosedürleri gözden geçiriniz. Firmamız olarak ROXIOTM ya da NEROTM yazılımlarının en son sürümlerini öneriyoruz.

Ürünümüz CD-R/RW' lere yükleme yaparken sadece CDDA(Compact Disc Digital Audio), .Mp3, ve .WMA formatlarını desteklemektedir. Bu formatların dışındaki formatlar desteklenmemektedir.

Diskini Kullanımı ve Bakımı

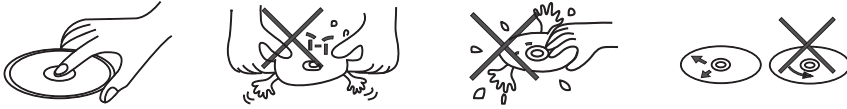

1. CD 'nin etiketsiz yüzüne dokunmayınız.
2. Kirlili veya tozlu CD kullanmak sesin iyi çıkmasına neden olabilir.
3. CD 'leri şekildeki gibi tutunuz.
4. CD 'nin herhangi bir yerine etiket, kağıt vb. gibi şeyler yapıştırmayınız.
5. CD'lerinizi direkt güneş ışığına veya aşırı sığağa maruz bırakmayınız.
6. Kirlili CD'lerin yüzeylerini temiz bir bezle merkezden dışa doğru siliniz. Asla benzin veya alkol gibi çözücü maddeler kullanmayınız.

Teknik Özellikler

Genel

Güç Kaynağı	12V DC(11V-16V) Test voltajı 14.4V, negatif toprak
Maksimum güç çıkışı	45Wx4 kanal
Sürekli Güç Çıkışı	25Wx4 kanal (4 Ω10% T.H.D.)
Uygun hoparlör empedansı	4-8 ohm
Pre-Amp çıkış voltajı	2.0V(CD oynatma modu: 1KHz, 0 dB,
Sigorta	15A
Dimensions(WxHxD)	178x50x166mm
Ağırlık	1.7kg
Sub-çıkışı	2.0V(CD oynatma modu: 1KHz, 0 dB, 10KΩ load)
Aux-in seviyesi	≥ 500 mV

3" (16:9) TFT LCD

Ekran Çözünürlüğü(piksel)	960(W)×240(H)
Aktif Bölge (mm)	65.52×36.84
Ekran boyutu(inç)	2.96 (köşegen)
Nokta aralığı(mm)	0.06825 x 0.1535
Kontrast oranı	300
Parlaklık	350nits

FM Stereo Radyo

Frekans aralığı	87.5-108.0 MHz (Avrupa) 87.5-107.9 MHz (Amerika)
Hassasiyet	8 dBµ
Frekans cevabı	30 Hz-15KHz
Stereo ayırma	30dB(1 KHz)
Görüntü cevap oranı	50dB
IF cevap oranı	70dB
Sinyal/gürültü oranı	>55dB

AM(MW) Radyo

Frekans aralığı	522-1620 K Hz (Avrupa) 530-1710 K Hz (Amerika)
Kullanılabilir hassasiyet	(S/N=20dB) 30 dBµ

Disk Oynatma

Sistem	Disk dijital ses sistemi
Frekans cevabı	20 Hz - 20 KHz
Sinyal /gürültü oranı	>80 dB
Toplam harmonik distorsiyon	0.20% (1 KHz) 'den daha az
Kanal Ayırma	>60dB
Video sinyali sistemi	NTSC/PAL 60/PAL/AUTO
Video Çıkışı	1±0.2V

Not:

Özellikleri ve tasarımı haber verilmeksizin değiştirilebilir.

Cihazın kullanım ömrü 10 yıldır

EEE Yönetmeliğine uygundur.
PCB (Poliklorlu bifenil) madde içermez.

Üretici Firma
AYYILDIZ ELEKTRİKLİ EV EŞYALARI İMALAT VE PAZARLAMA A.Ş.
Adres: Halkalı cad. No:228 Sefaköy-İstanbul-Türkiye
Fax: 0212 6930224
Web: www.goldmaster.com.tr
E-mail: info@goldmaster.com.tr



Safety Precautions

Thank you for purchasing this product. Please read through these operating instructions so you will know how to operate your model properly. After you have finished reading the instructions, keep this manual in a safe place for future reference.

Only connect the unit to a 12-volt power supply with negative grounding.

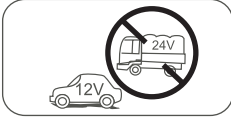

Never install this unit where the operation & condition for safety driving is restrained.



Never use the video display function in the front when driving to prevent the violation of laws & regulations and also to reduce the risk of traffic accident except using for rear view video camera.



To ensure safe driving, please adjust the volume to a safe & comfort level in case of emergency situations.

Never expose this unit, amplifier, and speakers to moisture or water for preventing electric sparks or fires.



Please don't change the fuse on the power cord without professional guidance, using improper fuse may cause damage to this unit or even cause fire.



Please power off this unit at once and send it back to the after-sales service center or the dealer/distributor you purchased from if one of the following symptoms is found:

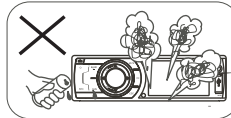

- (a). No audio output;
- (b). No image output;
- (c). Water or other obstacle enters the unit;
- (d). Smoking;
- (e). Peculiar smell.

To provide a clear demonstration and an alternative for easy understanding of the operation of this unit, graphic illustration was used. However, this illustration is not necessary printed as the actual image found on the unit.

Safety Information

Caution

This product is a CLASS 1 LASER PRODUCT. Use of controls or adjustments or performance of procedures other than those specified herein may result in hazardous radiation exposure. Do not open covers and do not repair yourself. Refer servicing to qualified personnel.

Two Laser Products

Wave length: CD: 780nm DVD: 650nm

Laser power: No hazardous radiation is emitted with safety protection.

To reduce the risk of fire electric shock, and annoying interference, use only the included components.

Caution of Disc Using

1. Never insert a 3-inch (8cm) CD contained in the adapter or an irregularly shaped CD. The unit may not be able to eject it, resulting in a malfunction.

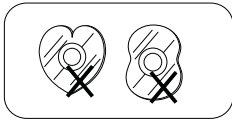

2. Disc Cleaning. Use a dry, soft cloth to wipe the disc from center to edge, only neutral detergent can be used.

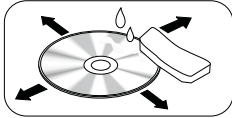

3. When playing a new disc. New disc may have some rough spots around the inner and outer edges. If such a disc is used, remove these rough spots with a pencil or ball-point pen, etc.

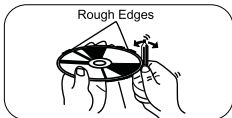

Contents

Safety Precautions	1
Safety Information	2
Features	3
Panel Controls	4
Remote Controls	5
USB/SD/MMC/MP3 Playback	6
Basic Operation	7
Rotary Knob Menu	8-10
Radio Mode	11
RDS (Radio Data System)	12
Disc Mode	13-16
Device Connections	17-19
Installation Guide	19-21
Anti-Theft System	21
Troubleshooting	22
Care and Maintenance	23
Specifications	24

Features

DVD-R/RW Compatibility

It is possible to playback DVD-R/RW discs recorded with the video format and Video Recording format.

Video CDs Featuring PBC

Compatibility

It is possible to playback Video CDs featuring PBC (playback control).

WMA and MP3 Compatibility

It is possible to playback WMA and MP3 files.

About WMA

The unit can playback WMA data. Windows Media and the Windows logo are trade marks or registered trademarks of Microsoft Corporation in the United States and/or other countries.

This unit may not operate correctly depending on the application used to encode WMA files.

About MP3

Supply of this product only conveys a license for private, non-commercial use and does not convey a license nor imply any right to use this product in any commercial (i.e. revenue-generating) realtime broadcasting (terrestrial, satellite, cable and/or any other media), broad-casting/streaming via internet, intranets

and/or other networks or in other electronic content distribution systems, such as pay-audio or audio-on-dem and applications. An independent license for such use is required. For details, please visit <http://www.mp3licensing.com>.

Button Operation Explanations

Some frequent operations

1) Move cursor

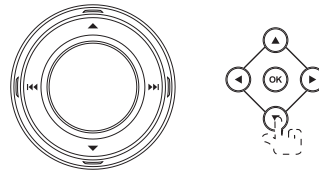

Note:

In Setting mode, the **VOL** knob has the same function as the **▲ / ▼** button to select setting items.

2) Confirm



Press the **▲** button to open the panel.

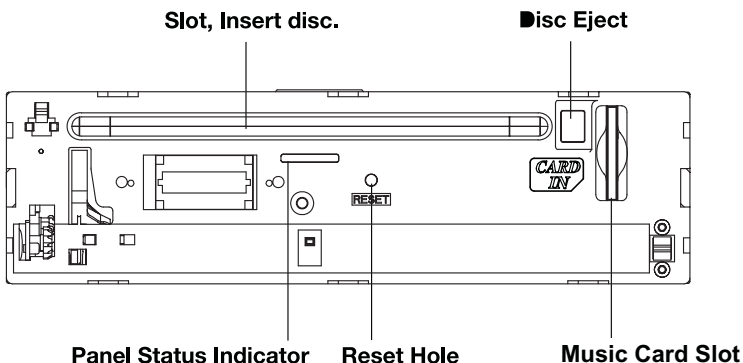

Panel Controls

Power on/off: Press  to turn on/off the unit.

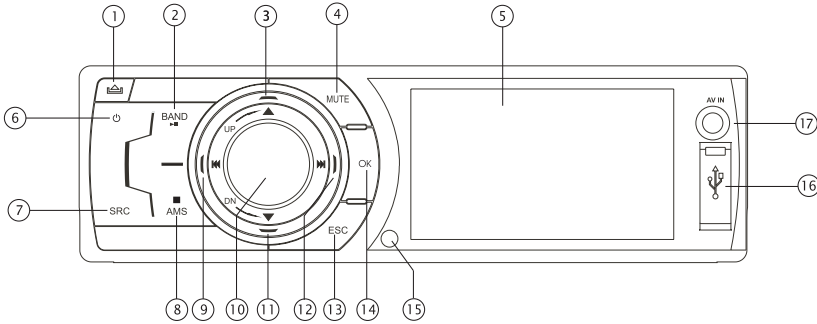

1. Panel open
2. - Play/Pause (in DVD, CD and MP3/WMA modes)
 - Band switch: FM1-FM2-FM3- MW1- MW2 (in Radio mode)
 - RDS program type (press and hold more than 2 seconds, in Radio mode)
3. - Press to navigate up among option items (in DVD, CD and MP3/WMA modes)
 - Play the previous preset radio station (in Radio mode)
4. Mute
5. 3 inch TFT display
6. Power on/off
7. - Short press to select playing mode:
 - Radio
 - Disc (when disc inserted)
 - USB (when USB inserted)
 - SD (when SD/MMC inserted)
 - AV (front audio & video input. External peripheral devices with RCA audio and video outputs can be connected with the unit.)
 - Long press to return to main source menu when in any mode, then use navigate button to select the desired mode, and press **OK** button to confirm.
8. - Preset scan (press briefly, in Radio mode)
 - Auto preset (press more than 2 seconds, in Radio mode)
 - Stop (in CD, MP3/WMA, and DVD video mode)
9. - Search the previous station manually, and each press to seek step by step (press briefly, in Radio mode).
 - Search the previous station automatically (press more than 2 seconds, in Radio mode).
- Press to search the previous track or chapter (in CD, MP3/WMA, and DVD video mode).
 - Fast backward by 2, 4, 8, 20 step (press more than 2 seconds, in CD, MP3/WMA and DVD video mode).
 - Press to navigate left among option items
10. - Rotate the knob to adjust volume level
 - Press to select Audio/video Setting, and rotate the knob to adjust level.
 - Press more than 2 seconds to Setting menu.
11. - Press to navigate down among option items (in DVD, CD and MP3/WMA modes)
 - Play the next preset radio station (in Radio mode)
12. - Search the next station manually, and each press to seek step by step (press briefly, in Radio mode).
 - Search the next station automatically (press more than 2 seconds, in Radio mode).
 - Search the next track or chapter (in CD, MP3/WMA, and DVD video mode).
 - Fast forward by 2, 4, 8, 20 step (press more than 2 seconds, in CD, MP3/WMA and DVD video mode).
 - Press to navigate right among option items
13. Cancel source select menu and return to previous menu
14. - Confirm operation
 - Stop auto seeking (in Radio mode)
15. Remote sensor
16. USB port
17. AV in

Remote Controls

Press  to turn on/off the unit.

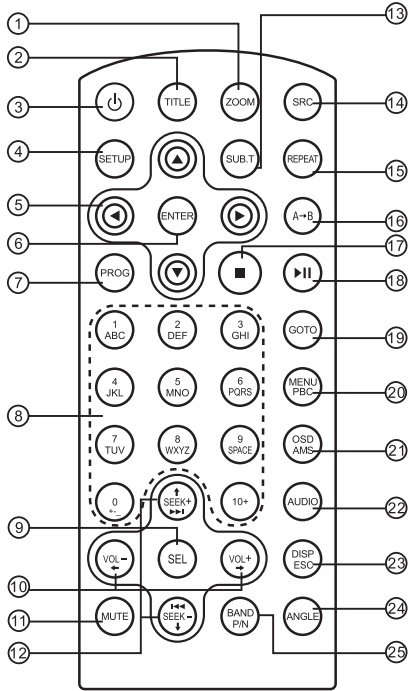

1. Zoom (DVD/VCD only)
2. Title (DVD only)
3. Power on/off
4. Setup
5. Menu cursor
6. Enter
7. Program
8. Digit area
9. Select Audio/Video Setting, then rotate the knob to adjust level.
10. Volume
11. Mute
12. - Radio tune
 - Track skip/seek
13. Subtitle (DVD only)
14. Source switch
15. Repeat
16. Repeat A-B
17. Stop/Return
18. Play/Pause
19. Goto search
20. - DVD menu
 - PBC (for VCD 2.0 or up)
21. - OSD: On screen display

- AMS: Search and store stations automatically
- 22. - DVD audio
 - VCD audio L/R/ST
- 23. - DISP: Display time/clock (Video mode)
 - ESC: Return to previous menu
- 24. Angle (DVD only)
- 25. - Video system PAL/NTSC/AUTO
 - Radio band (in Radio mode)

Remote Control Operating Range

The remote control can operate within a distance of 3~5m.

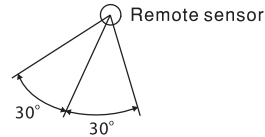

Replacing the lithium battery

When the range of operation of the card remote control becomes short or no function, replace the lithium battery with a new one. Make sure the battery polarity replacement is correct.

1. Pull out the battery holder while pressing the stopper.
2. Insert the button-type lithium battery with the (+) mark facing upward. Insert the battery holder into the remote control.

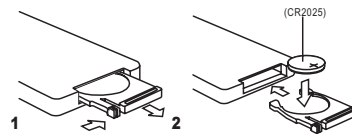

Warning

- Store the battery where children cannot reach. If a child accidentally swallows the battery, consult a doctor immediately.
- Do not recharge, short, disassemble or heat the battery or dispose it in a fire.
- Do not leave the battery with other metallic materials. Otherwise, the battery may start to give off heat, crack or catch fire.
- When throwing away or saving the battery, wrap it in tape and insulate.

USB/SD/MMC/MP3 Playback

1. Load SD/MMC Card

Insert the SD/MMC card into the slot, with the front side at right.

The unit will play the music automatically and the LCD will show CARD.

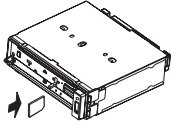

2. Take out SD/MMC Card

Press **SRC** button and switch to non CARD mode, slightly press SD/MMC card, take out the card when it pops out.

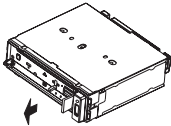

3. Load USB Equipment

Open the rubber cap, insert the USB into the connector and the unit will play the music in the

USB storer automatically, and the LCD will show USB.

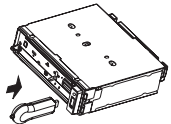

4. Take out USB Equipment

Press **SRC** button and switch to non USB mode, then take off the USB stick, close the rubber cap.

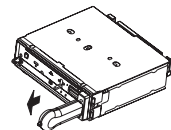

USB/SD/MMC Notes

USB functions (flash memory type) MP3 music play

1. SD/MMC card support
2. USB flash memory 2 in 1 (SD/MMC) support
3. FAT 12/FAT 16/FAT 32 is possible
 - FAT 12/16 (dir: 200 support, file: 500 support)
 - FAT 32 (dir: 200 support, file: 500 support)
4. File name: 32 byte/dir name: 32 byte /tag name: 32 byte
5. Tag (id3 tag ver 2.0)
 - Title/artist/album: 32 byte support
6. Multi card reader not support
7. USB 1.1 support
USB 2.0 support
(it can not support USB 2.0 speed. Just, get the same speed with USB 1.1)



Note:

Not all kinds of USB devices are compatible with the unit.

Basic Operations

Turn on/off the Power

1. Press **⏻** to turn on the unit.
The unit goes back to the last status after power on.
2. Press **⏻** again to power off.

Mute

Press the **MUTE** button to cut the sound.



Note:

- Doing the operation above again or adjusting volume will release muting.
- Mute icon appears on the TFT during muting.

Adjust the Volume

Rotate the knob on the panel or press **VOL +/-** on the remote control to increase or decrease the volume.

The adjustable range of volume is 0 to 39.

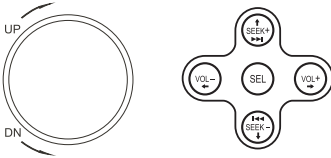

Playing Source Selection

Method 1

Short press the **SRC** button on the panel or remote control to cycle through all the available sources.

Method 2

In any mode, long press the **SRC** button on the panel or remote control to enter main source menu, then use navigate button to select the desired mode, and press **OK** to confirm.



Note:

- When some devices are not ready, they cannot be selected.
- You should stop switching when the playing source you desired has been selected and wait for some seconds, the unit will auto enter the playing source mode you have selected.

When Parking Brake Applied

1. If 'PRK SW' cable is connected to hand brake switch, the video display of the TFT monitor will be controlled by driving status, system setup and input video sources.
2. When the car is moving ahead, if the video disc is played, the screen appears "WARNING: Engage Parking Brake to View Video". The above warning screen will prevent the driver watching images. The passengers at the rear seats can watch normally.

When Reverse Driving

If the rear view video camera is connected, the unit automatically switches to CAMERA source during reverse driving. The unit returns to the original work mode after the reverse driving is done.

Rotary Knob Menu

1. Rotate the knob to adjust volume level.
2. Short press to access the Audio&VIDEO Setting menu.

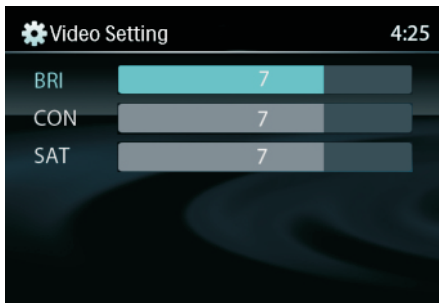
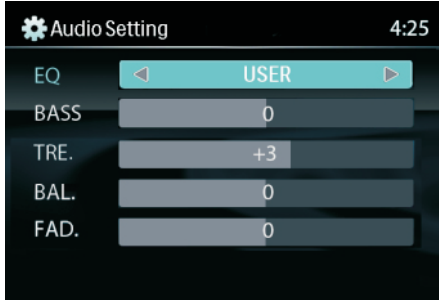

Each press the knob to change the AUDIO mode: EQ/Bass/Treble/Balance/Fader, and rotate the knob to adjust level.

Each press the knob to change the VIDEO mode: Bright/Contrast/Saturation, and rotate the knob to adjust level.

EQ: USER/FLAT/POP/ROCK/CLASSIC/JAZZ

The Equalizer function applies preset sound effects to the unit's audio output signal. Turn the rotary encoder to select from the following equalizer options: USER, FLAT, POPULAR, ROCK, CLASSIC, JAZZ. With the equalizer function activated, if bass or treble is adjusted, the EQ Mode will revert to "USER". When the equalizer function is activated, the most recently selected bass/treble levels cannot be adjusted. When the equalizer function is not active, the unit will return to the most recently selected bass and treble levels.

3. Press the knob more than 2 seconds to enter Setting mode, then Use ◀/▶, ▲/▼ and OK key to select setting items.

General Setting

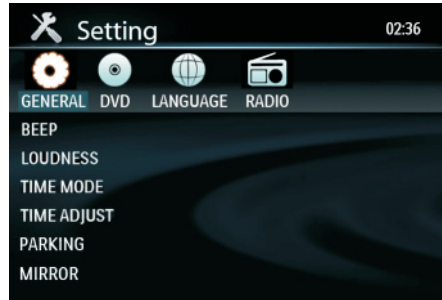

BEEP: ON/ OFF

The beep tone feature allows the selection of an audible beep tone to be heard each time the menu is accessed.

LOUDNESS: ON/OFF

When listening to music at low volumes, this feature will selectively boost certain bass and treble frequencies.

TIME MODE

12 HOURS MODE: the clock displays in the type of 12 hours such as 11:18 AM.

24 HOURS MODE: the clock displays in the type of 24 hours such as 20:18.

TIME ADJUST

Press ◀/▶ or ▲/▼ key to set hour and minute. Each time you press ◀/▶ to select one segment of the clock display:

Hour-Minute

As you select segments of the clock display the segment selected will be highlighted. Then you can press ▲/▼ to put a clock right.

PARKING: ON/OFF

When it is in Parking "On" mode, if you play the video disc, the screen will show "WARNING: Engage Parking Brake to View Video".

MIRROR: ON/OFF

This option allows for selection of a mirror image view when a rear view backup camera (sold separately) is connected to the CAMERA IN input on the back of the radio. Turn the rotary encoder to select "On" or "Off".

Rotary Knob Menu

SUBWOOFER: ON/80HZ/120HZ/160HZ

After connecting a subwoofer to the back of the unit, press ▲ / ▼ key to select a crossover frequency: OFF, 80, 120 or 160Hz.

SUB VOLUME: 0-33

Press ▲ / ▼ key to select the desired subwoofer out volume level.

DVD Setting



TV SYSTEM: NTSC/PAL/AUTO

Select the TV system in the setting menu.

TV TYPE: 4:3PS/4:3LB/16:9

Select TV type to watch wide screen movies.
4:3 Pan Scan: For 4:3 TV, left and right edges will be cut.
4:3 Letter Box: For 4:3 TV, black bars will appear on top and bottom.
16:9: For 16:9 wide screen TV.

PASSWORD

1. Press number button "0000" on the remote control, then press the **ENTER** button to confirm.
2. Press the desired 4-digit password, and then press **ENTER** button to confirm.
3. Record the password and keep it in a safe place for future reference.

**If you forget the password, please enter 0000 to reset a new password.
The password : 0000**

RATING: 1 KID SAFE/2 G/3 PG/4 PG13/5 PG-R/6 R/7 NC-17/8 ADULT

The rating of the disc is from 1 to 8:
(1) with the most limits when playing.

(8) with the least limits when playing.
Original setting: 8

Note:

The rating can be selected only under the password unlocked status, and the limits can be worked only under the password locked status.

DEFAULT: RESTORE

If this item is selected, the unit will return to original setting.

DivX(R) VOD

In order to play DivX VOD (video on demand) content on this unit, you first need to register the unit with your DivX VOD content provider.
Register code: W64S8DIN
Wed site: www.divx.com/vod

BRIGHTNESS

Set the brightness of the video output with ▲/▼ from 00 to 12.

CONTRAST

Set the contrast of the video output with ▲/▼ from 00 to 12.

HUE

Set the hue of the video output with ▲/▼ from 00 to 12.

SATURATION

Set the saturation of the video output with ▲/▼ from 00 to 12.

Language Setting



OSD LANGUAGE

Select one language that you are familiar with to display system menu.

Rotary Knob Menu

AUDIO LANG

Select one dialogue language that you are familiar with when playing back DVD discs.

Note:

If the DVD disc has the audio file in the selected language, the dialogues you listened to will be in the selected language.

If the DVD disc does not contain the audio file in the selected language, the dialogues you listened to will be in the default language.

You can change the language by pressing [AUDIO] key of the remote controller.

SUBTITLE LANG

Select one language that you are familiar with to display DVD subtitles.

If the DVD disc has the subtitle file in the selected language, the subtitle will be displayed in the selected language.

If the DVD disc does not contain the subtitle file in the selected language, the subtitle will be displayed in the default language.

MENU LANG

Select one language that you are familiar with to display DVD menu.

Note:

If the DVD disc has the selected language, the DVD MENU/TITLE will be displayed in the selected language.

If the DVD disc does not contain the selected language, the DVD MENU/TITLE will be displayed in the default language.

Radio Setting

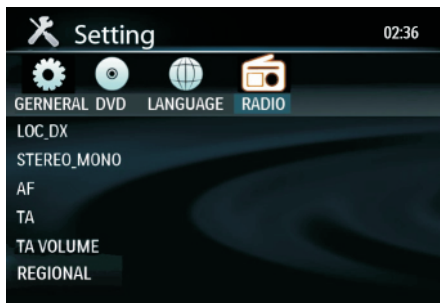

LOC_DX: LOC/DX

Choose radio distant or local.

Local: Only station with strong signal can be broadcast.

Distant: Stations with strong and weak signals can be broadcast.

STEREO_MONO: STEREO/MONO

Choose FM mono/stereo.

AF: ON/OFF

Choose AF (Alternative Frequency) on or off.

AF ON: AF function is activated.

AF OFF: AF function is disabled.

Remark: AF indicator on LCD will flash until RDS information is received. If RDS service is not available in your area, turn off the AF mode.

TA: ON/OFF

Choose TA (Traffic Announcements Identification) on or off.

When TA mode is turned on, the TA indicator will blink.

When traffic announcement is received, the TA indicator will display. The unit will temporarily switch to the tuner mode (regardless of the current mode) and begin broadcasting the announcement at TA volume level. After the traffic announcement is over, it will return to the previous mode and volume level. When TA is turned on, SEEK, SCAN, AMS function can only be received or saved when traffic program identification (TP) code is received.

TA VOLUME: 00-63

Choose TA-VOL level.

REGIONAL: ON/OFF

Choose AF function to implement or ignore the regional code (of the PI) and only stations in the current region can be tuned automatically.

REG ON: AF function will implement the regional code (of the PI) and only stations in the current region can be tuned automatically.

REG OFF: AF function will ignore the regional code (of the PI) and stations in the other regions can also be tuned automatically.

CT: ON/OFF

Some stations broadcast the time and date within the encoded RDS signal. The clock time is automatically adjusted when "CT" is set to "ON".

Radio Mode

Accessing Radio Mode

Press the **SRC** button on the front panel or remote control to switch to the Radio source.

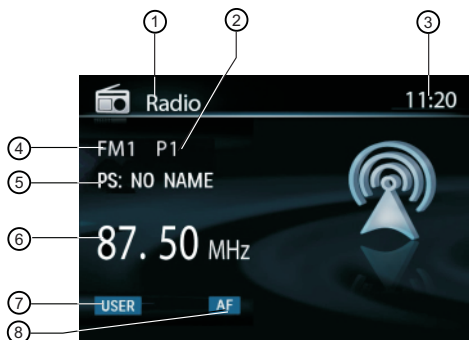

1. Source Indicator
2. Current Preset Channels
3. Time/Clock
4. AM/FM Band
5. RDS Information
6. Radio Station Frequency
7. EQ Indicator
8. AF Indicator

Selecting a Band

Press **BAND** once or more to select FM1 - FM2 - FM3 - MW1 - MW2.

Display shows wave band, frequency, and preset station number if already stored.

Selecting a Station

Press the **▶▶** or **◀◀** tuning button to tune to another station.

Tuning

- AUTO SEEK

Press the **▶▶** or **◀◀** buttons to seek the next/previous station automatically.

- MANUAL SEEK

Press and hold the **▶▶** or **◀◀** buttons to enter manual tuning mode. Press the buttons again to move the radio frequency number up or down one step.



Note:

During manual seeking, if the pause between two operating steps is longer than 5 seconds, press the **▶▶** or **◀◀** buttons, the unit will enter auto seeking.

Preset Mode

Six numbered preset buttons store and recall stations for each band. The stored stations (P1-P6) for the current band can be viewed on the screen.

Storing Stations

- Auto storing

1. Select a band (if needed).
2. Press **AMS** briefly to scan the preset station P1 - P6 for 5 seconds each.
3. Hold **AMS** more than 2 seconds, the 6 strongest available stations will be automatically saved in the preset button (numbers 1-6).

- Manual Storing

1. Select a band (if needed), then select a station.
2. Press and hold a preset button (numbers 1-6) on the front panel or remote control.
3. The preset number and station is displayed and highlighted.

Recalling a Station

1. Select a band (if needed).
2. Press a front panel or remote control preset button (numbers 1-6) to select the corresponding stored station.

RDS (Radio Data System, optional)

RDS service availability varies with areas. Please understand if RDS service is not available in your area, the following service is not available.

RDS Basics

AF (Alternative Frequency): When the radio signal strength is poor, enabling the AF function will allow the unit to automatically search another station with the same PI (program identification) as the current station but with stronger signal strength.

PS (Program Service name): The name of station will be display instead of frequency.

Traffic Announcements

Some RDS FM stations periodically provide traffic information.

TP (Traffic Program Identification)

Broadcasting of traffic information

TA (Traffic Announcements Identification)

Radio announcements on traffic conditions

EON (Enhanced Other Networks)

When EON data is received, the EON indicator lights and the TA and AF functions are enhanced.

TA: Traffic information can be received from the current station or stations in other network.

AF: The frequency list of preset RDS stations is updated by EON data. EON enables the radio to make fuller use of RDS information. It constantly updates the AF list of preset stations, including the one that currently tuned into. If you preset a station around the area at your home, you will later be able to receive the same station at an alternative frequency, or any other station serving the same program, EON also keeps track of locally available TP stations for quick reception.

PTY Reception (Program Type)

RDS FM stations provide a program type identification signal.

Example: news, rock, info, sport, etc.

PTY Mode:

Press **BAND** more than 2 seconds to turn on the Program Type reception, the previous PTY type is shown, then use **▲ / ▼** to select the desired program type. The selected PTY type is shown and searching starts if no other function is selected for 2 seconds. If there is no corresponding program type, NO PTY is shown and the unit will return to normal mode.

MUSIC TYPE		SPEECH TYPE	
POP	M	NEWS	
		AFFAIRS	
ROCK	M	INFO	
EASY	M	SPORT	
		EDUCATE	
LIGHT	M	DRAMA	
		CULTLURE	
CLASSICS		SCIENCE	
OTHER	M	VARIED	
JAZZ	M	WEATHER	
		FINANCE	
COUNTRY		CHILDREN	
NATIONAL	M	SOCIAL	
		RELIGION	
OLDIES	M	PHONE IN	
		TRAVEL	
		LEISURE	
FOLK	M	DOCUMENT	
		TEST	
		ALARM	

Disc Mode

Accessing Disc Mode

If a disc is already in the disc slot but is not playing, press the **SRC** button on the front panel or on the remote control to switch to the DISC source. To play files from an SD or USB that is already inserted, choose the CARD or USB source. The disc playback screen is indicated below:

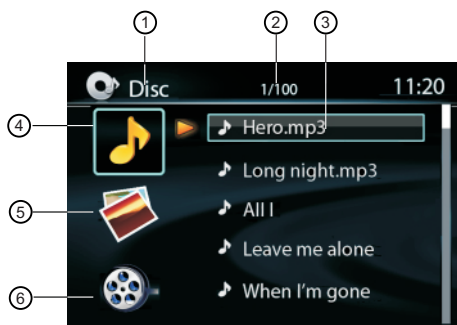

1. Source Indicator
2. Current Track/Total Track
3. Name of the Song Display
4. Audio Folder
5. Picture Folder
6. Video Folder

Insert a Disc

Press **▲** to flip down the panel. Insert the disc into the slot, and the unit will change to disc mode automatically.

Note:

- Please confirm whether there is a disc in the unit before you insert another one.
- The unit will exit current playing source and enter DVD mode when one disc is inserted.

Eject the Disc

Press **▲** to flip down the panel. Press **▲** to eject the disc.

Note:

- After ejecting the disc, the unit reverts to radio mode.
- You can eject a disc with the unit powered off. The unit remains off after the disc is ejected.

Disc Playback

1. When disc inserted, display shows LOAD. For MP3 or disc with mixed files, reading time may exceed 1 minute.

2. ERROR will be displayed if error found in disc operation.
3. For VCD/CD, VCD or CD icon will appear on the display.
4. While MP3/WMA files playback, MP3/WMA icon will appear on the display.
5. For DVD, DVD icon will appear on the display and TITLE appears. Press **ENTER** or **▶** to play.

File Type Supported

Audio file: MP3(*.mp3), WMA(*.wma)

Video file:

MP4 (*.avi, DIVX3.11/4.0/5.0/6.0)

MPEG 2 (*.vob)

MPEG 1 (*.dat)

Picture file: JPEG (*.jpg)

MP3 file:

ISO 9660 or ISO 9660 + Joliet format - Max. 30 characters.

Max. nested directory is 8 levels.

The max. album number is 99.

The max. length of each track is 99 minutes 59 seconds.

Supported sampling frequency for MP3 disc: 8KHz to 48KHz (44.1KHz preferably).

Supported bit-rates of MP3 disc are: 32 - 320 kbps (128 kbps preferably).

Disc Mode

Disc and File NOT Supported

*.AAC, *.DLF, *.M3U, *.PLS, MP3 PRO files and files with DRM.
Open session discs.

Audio/Picture/Video File Playback

When AUDIO/PICTURE/VIDEO file is played, Category/Folder/File list will be displayed on the screen, and file/folder name being played will be displayed on top. Current selected item will be highlighted.

The list lets you see the list of track titles or folder names on a disc. If you select a folder on the list, you can view its contents.

For Audio Files

1. Press **ESC** to return to playlist menu.
2. Use **▲ / ▼** to select  AUDIO folders.
3. Press **OK, ►** on the front panel or **ENTER** on the remote control to display all available audio file folders.
4. Use **◀ / ▶** to enter file list and use **▲ / ▼** to select desired file, press **OK, ►** on the front panel or **ENTER** on the remote control to start play.
5. During the file playing, press **■** will enter power on log, then press **►** to return.

For Picture Files

1. Press **ESC** to return to playlist menu.
2. Use **▲ / ▼** to select  PICTURE folders.
3. Press **OK, ►** on the front panel or **ENTER** on the remote control to display all available picture file folders.
4. Use **◀ / ▶** to enter file list and use **▲ / ▼** to select desired file, press **OK, ►** on the front panel or **ENTER** on the remote control to slide show the pictures, and press **PROG** to select picture showing style.
5. During the file playing, press **■** to stop and return to the sub-root.

For Video Files

1. Press **ESC** to return to playlist menu.
2. Use **▲ / ▼** to select  VIDEO folders.
3. Press **OK, ►** on the front panel or **ENTER** on the remote control to display all available video file folders.
4. Use **◀ / ▶** to enter file list and use **▲ / ▼** to select desired file, press **OK, ►** on the

front panel or **ENTER** on the remote control to start play.

5. During the file playing, press **■** to stop and return to the sub-root.

Note:

1. If the selected folder does not contain any playable track, the track list is not displayed.
2. During the folder selecting, press **ESC** to the upper folder (parent folder). If the uppermost folder is listed, **ESC** cannot be used.

MP3/WMA Notes

MP3 and WMA (Windows Media Audio) music files are digital audio files that are compressed to allow more files to be stored. This unit can play MP3/WMA and video directly from files contained on a CD-R/RW, DVD-ROM, DVD+RW, DVD-RW, DVD+R, DVD-R and DVD-VIDEO, or an SD card or USB Device. Many types of software are available for converting audio files into MP3/WMA formats. Nero or Roxio Easy CD Creator are recommended. This unit can play MP3 (MPEG1, 2, 2.5 Audio Layer 3). However, the MP3 recording media and accepted formats are limited.

Entering ID3 Tag

This unit supports ID3 tag version 2.0.

For character codes, refer to the table to the below.

	0	1	2	3	4	5	6	7	8	9	A	B	C	D	E	F
0				@	P	'	p				■	°	À	Ñ	à	ñ
1			!	1	A	Q	a	q			i	±	Á	Ń	á	ñ
2			"	2	B	R	b	r			e	²	Â	Ń	â	õ
3			#	3	C	S	c	s			£	³	Ã	Ń	ã	ö
4			\$	4	D	T	d	t			¤	´	Ä	Ń	ä	ö
5			%	5	E	U	e	u			¥	µ	Å	Ń	å	ö
6			&	6	F	V	f	v			¦	¶	Æ	Ń	æ	ö
7			'	7	G	W	g	w			§	·	Ç	Ń	ç	+
8			(8	H	X	h	x			¨	†	È	Ń	è	ø
9)	9	I	Y	i	y			©	‡	É	Ń	é	ù
A			*	:	J	Z	j	z			ª	¸	Ê	Ń	ê	ú
B			+	:	K	[k	{			«	»	Ë	Ń	ë	û
C			,	<	L	\	l				¬	¼	Ì	Ń	ì	ü
D			-	=	M]	m	}			®	½	Í	Ń	í	ý
E			.	>	N	^	n	~			©	¾	Î	Ń	î	ÿ
F			/	?	O	_	o	■			—	¿	Ï	Ń	ï	ÿ

Entering File and Folder Names

Names using the code list characters are

Disc Mode

the only file names and folder names that can be entered and displayed. Using any other character will cause the file and folder names to be displayed incorrectly. The unit recognizes and plays only files with the MP3/WMA extension.



Note:

A file name entered with characters not on the code list may not play correctly.

MP3 Playing Order

When selected for play, files and folders (Folder Search, File Search or Folder Select) are accessed in the order in which they were written to the media. As a result, the order in which they are expected to be played may not match the order in which they are actually played. You may be able to set the order in which MP3/WMA files are to be played by assigning file names beginning with play sequence numbers such as "01" to "99". For example, a medium with the following folder/file hierarchy is subject to Folder Search, File Search or Folder Select as shown below.

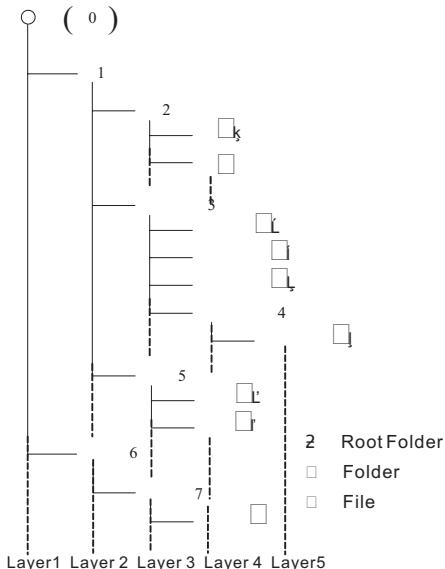

The player will only recognize three folder levels and does not display folders containing only other folders. In the example above, the unit will display folders 3, 4, 6, and 8, but not 2

and 7 since they do not contain since they do not contain any tracks directly. Folder 5 is not recognized at all since it is at the fourth level.

Electronic Shock Protection

- 10 seconds for CD-DA (CDA)
- >45 seconds for MP3 recorded at 44.1kHz, 128kbps
- >90 seconds for WMA recorded at 44.1kHz, 128kbps

Stop Playback Temporarily

- During playback, press ►|| to pause playback.
- The sound will be muted.
- Display "PAUSE" in the TV screen. Press ►|| again to continue playback. To resume normal play, repeat the operation.

Stop Playback Entirely

During DVD, VCD, CD, MP3 playback:

1. Press ■ key once stopping the playback and the relevant location on the disc is saved, press ►|| to resume the playback from the saved disc location.
2. Press ■ twice to cease the playback. Press ►|| to start the playback from the very beginning the Title page of the DVD or the first track of VCD / CD.

Select Desired Track

- Press ◀◀ or ▶▶ to skip to the next track.
- Use 1-9 and 0, 10+ buttons on the remote control to select desired track number.

Fast Forward/Backward During Playback

Press ◀◀ or ▶▶ for more than 2 seconds once or more to select X2, X4, X8, X20, to fast backward or forward track during playback.

- During the fast forward or backward operation, press ►|| briefly to playback again.
- During the fast forward or backward operation, the volume will be muted.

Repeat

During playback, press REPEAT once or

Disc Mode

more.

- RPT icon will appear on the display.
- For VCD/CD: Display appears RPT ONE → RPT ALL → RPT OFF
- For DVD: Display appears RPT CHAPTER → RPT TITLE → RPT OFF
- For File disc: Display appears RPT ONE → RPT DIR → RPT ALL → RPT OFF



Note:

If you do not select RPT on, when the entire disc or TITLE playback has finished, the system will stop. If no other control, after 5 minutes the unit will turn into standby mode.

Repeat A → B

Select desired passage to repeat playback.

- Press **A** → **B** once to select starting point. Display shows REPEAT A.
- Press **A** → **B** again to select ending point. Display shows REPEAT A → B, and selected passage start to replay.
- Press **A** → **B** once again to exit. Display shows A → B CANCEL.

PBC - Playback Control (for VCD only)

1. If you insert a VCD with PBC, playback starts from the beginning of the 1st track automatically.
2. Press **PBC** to show menu, use **◀◀** / **▶▶** or digit button to select desired track. Press **■** to stop. Press **PBC** again to exit menu.

GOTO

Goto desired track/chapter or time point directly.

Press **GOTO** button on the remote control, track or DVD Title/Chapter and time display on top of the screen. Current item is highlighted. Use **◀** / **▶** to select desired item. Use digit button to select number. Press **ENTER** to confirm.

Program

- Press **PROG** to enter program list. Use **▲** / **▼** or **◀** / **▶** cursor and digit button to enter number.

For DVD and File disc, select title and chapter number.

For VCD and CD, select track number.

- Press **▶▶** to play, or move the cursor to select "PLAY" and press **ENTER** to play.
- If you want to delete the list, move the cursor to "CLEAR", press **ENTER** to delete all the list set before.
- Press **PROG** again to exit program play.

DVD Audio Select

Press **AUDIO** or **R/L** to select audio language to listen if the DVD has multiple audio languages.

VCD Audio Select

Press **R/L** to select audio channel to listen.

L → R → Stereo
↑
└──────────┘

DVD Subtitle Select

Press **SUB.T** to select the subtitle language to show if the DVD has multiple language subtitles.

DVD Title Select

Press **TITLE** to display title or chapter list, use cursor or digit number to select, press **ENTER** to play.

DVD Angle Select

Press **ANGLE** to select different angle to view if the DVD has multiple-angle views.

Picture Mirror

When you view a picture, press **▲** repeatedly to mirror the picture vertically, and press **▼** repeatedly to mirror the picture horizontally.

ZOOM

Press **ZOOM** button, the picture will be zoomed accordingly.

X2 → X3 → X4 → X1/2 → X1/3 → X1/4 → OFF
↑
└────────────────────────────────┘

Device Connections

Notes of connection

- To avoid short circuit in the electrical system, ensure that the negative battery cable is disconnected before installation.
 - To prevent short circuit in the wiring and damaging to this unit, secure all wirings with cable clamp or adhesive tape. Route the wirings in a secured, out of heating place without touching any moving parts such as gear shift, handbrake, and seat rails to prevent the wiring insulation being melted / wore off.
 - Never pass the yellow power cord through the installation hole into the engine compartment and connect to the car battery. Otherwise, a high possibility of serious short circuit to the electrical system may be occurred.
 - Replacing a new fuse with 15A rating when the old one is broken, using no fuse or fuse with improper rating may cause damage to this unit or even fires.
- If a proper fuse is installed and electrical problems still occur, please contact with any professional car shops for inquiry.
 - DO NOT connect other equipments with the car battery to avoid battery overheating.
 - Please make sure all the wiring connections & the cables of the Speakers are well-insulated. Otherwise, this unit may be damaged by short circuit.
 - If there is no ACC available, please connect ACC lead to the power supply with a switch.
 - If an external power amplifier is connected, please don't connect PCONT lead to the power lead of the external power amplifier, otherwise, electric spark or other damage may be resulted.
 - Never ground the speaker output to prevent the damage to the built-in power amplifier.
 - The minimum rating of the speakers connected to this unit is 50W with 4 to 8Ω impedance.

Parking Brake Cable Connections

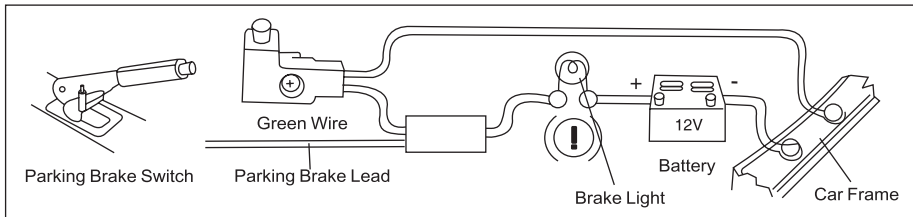

Reverse Driving Cable Connections

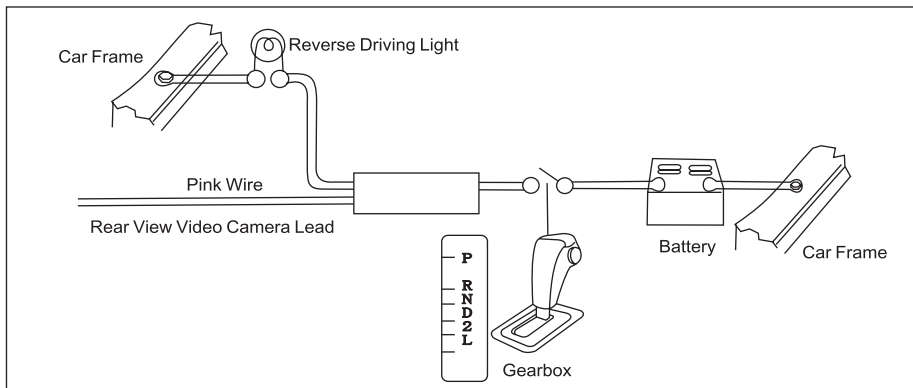

Device Connections

Wiring Diagram

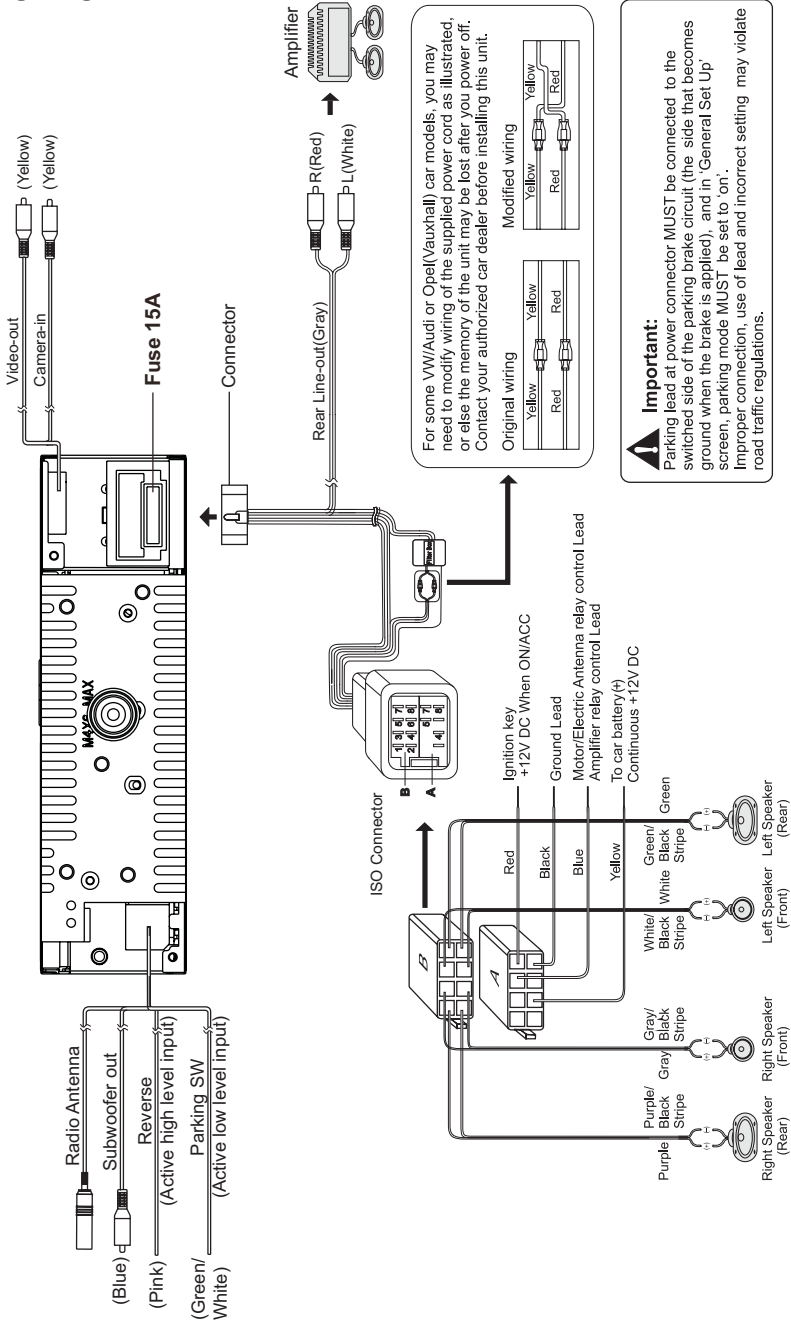

Device Connections

Using the ISO Connector

1. If your car is equipped with the ISO connector, then connect the ISO connectors as illustrated.
2. For connections without the ISO connectors, check the wiring in the vehicle carefully before connecting, incorrect connection may cause serious damage to this unit.

Cut the connector, connect the colored leads of the power cord to the car battery, as shown in the colour code table below for speaker and power cable connections.



Location	Function	
	Connector A	Connector B
1		Rear Right (+) - Purple
2		Rear Right (-) - Purple / Black Stripe
3		Front Right (+) - Gray
4	Battery 12V(+) / Yellow	Front Right (-) - Gray / Black Stripe
5	ANT/Amp control / Blue	Front Left (+) - White
6		Front Left (-) - White / Black Stripe
7	ACC+ / Red	Rear Left (+) - Green
8	Ground/Black	Rear Left (-) - Green / Black Stripe

Installation Guide

Preparation

1. Disconnect battery

Before you begin, always disconnect the battery negative terminal.

Note:

If the unit is to be installed in a car equipped with an on-board drive or navigation computer, do not disconnect the battery cable. If the cable is disconnected, the computer memory may be lost. Under these conditions, use extra caution during installation to avoid causing a short circuit.

2. Remove transport screws



IMPORTANT:

Remove these two transport screws before installation. Otherwise, the DVD player will not work.

3. Remove unit from sleeve

Lift latches on both sides of sleeve to remove half-sleeve from the unit.

Mounting Sleeve Installation

1. Slide the mounting sleeve off the chassis. If it is locked into position, use the removal tools (supplied) to disengage it.
2. Check the dashboard opening size by sliding the mounting sleeve into it.

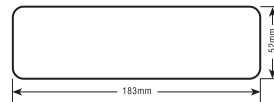

If the opening is too small, carefully cut or file as necessary until the sleeve easily slides into the opening. Do not force the sleeve into the opening or cause it to bend or bow. Check for sufficient space behind the dashboard for the unit chassis.

This unit can be installed in any dashboard with a suitable 183 mm (W) x 52 mm (H) opening as shown above. The dashboard should be 4.75 mm - 5.56 mm thick in order to be able to support the unit.

3. Locate the series of bend tabs along the top, bottom, and sides of the mounting

Installation Guide

sleeve. With the sleeve fully inserted into the dashboard opening, bend as many of the tabs outward as necessary to firmly secure the sleeve to the dashboard.

CAUTION:

For proper operation of the DVD player, the chassis must be mounted within 20° of horizontal. Make sure the unit is mounted within this limitation.

4. Place the unit in front of the dashboard opening so the wiring can be brought through the mounting sleeve. Follow the wiring diagram carefully and make certain all connections are secure and insulated with wire nuts or electrical tape. After completing the wiring connections, turn the unit on to confirm operation (vehicle ignition must be on). If the unit does not operate, re-check all wiring until the problem is corrected.
5. Make sure the radio is right-side up, then carefully slide the radio into the mounting sleeve until it is fully seated and the spring clips lock it into place.
6. Secure the rear of the unit to the car body using the mounting bolt and rubber cushion.
7. Test the unit using the "Operation" instructions that follow.

Kit Installation

If your vehicle requires the use of an installation kit to mount this unit, follow the instructions included with the installation kit to attach the unit to the mounting plate supplied with the kit.

1. Wire and test the unit as outlined in the Mounting Sleeve Installation instructions.
2. Install the radio/mounting plate assembly to the sub-dashboard according to the instructions in the installation kit.
3. Replace the dashboard trim panel.

ISO Installation

This unit has threaded holes in the chassis side panels which may be used with the original factory mounting brackets of some vehicles to mount the radio to the dashboard. Please consult with your local car stereo shop for assistance on this type of installation.

1. Remove the existing factory radio from the dashboard or center console mounting. Save all hardware and brackets as they will be used to mount the new radio.
2. Carefully unsnap the plastic frame from the front of the new unit chassis. Remove and discard the frame.
3. Remove the factory mounting brackets and hardware from the existing unit and attach them to the new unit. Do not exceed M5 x 9mm maximum screw size. Longer screws may damage components inside the chassis.

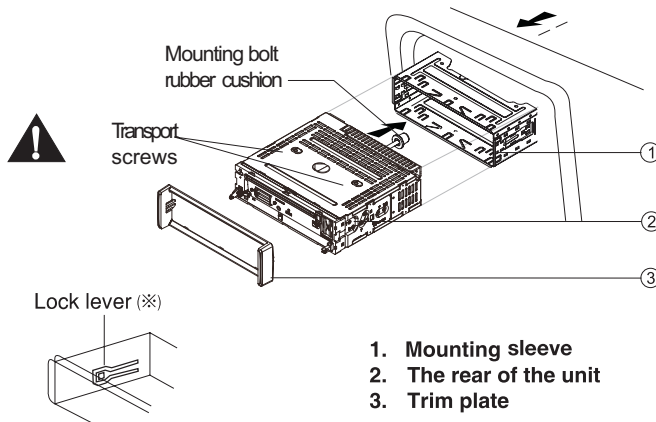

1. Mounting sleeve
2. The rear of the unit
3. Trim plate

Installation Guide

4. Wire the new unit as outlined in the Mounting Sleeve Installation instructions.
5. Mount the new unit assembly to the dashboard or center console using the reverse procedure of step 1.

Reset

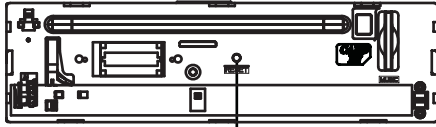

Reset

The **RESET** button is located behind the front panel and can only be accessed with the front panel opened. Resetting the unit will erase the time and preset memories. It should only be activated upon initial installation after all wiring is complete, or if there is a malfunction of any of the switches on the unit. In these circumstances, pressing the **RESET** button will clear the system and return the unit to default operation.

Fuse

When replacing a fuse, make sure the new fuse is the correct type and amperage. Using an incorrect fuse could damage the radio.

Reconnect Battery



When wiring is complete, reconnect the battery negative terminal.

Anti-Theft System

This unit is designed with a flip-down detachable panel.

The panel can be detached and taken with you, helping to deter theft. To detach the front panel, perform the following steps:

Remove the Panel

1. Press  to switch off the power of the unit.
2. Press  to flip down the panel.
3. Grasp the right side to release the front panel and then pull it at an angle to remove the right side from the chassis.
4. Store the front panel in the supplied carrying case to protect it from dirt and damage, and take it with you to prevent theft.

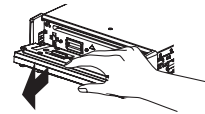
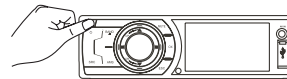

Re-attach the Front Panel

1. With the panel laying flat (in the "open" position), insert the left side of the panel in place until correctly engaged.
2. Gently press the right side of the panel until the mechanism locks it into place.
3. Lift upward to close the panel.

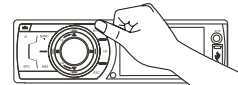
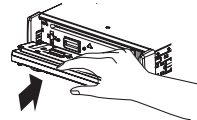

Remove the Unit

1. Remove the panel and the trim plate.
2. Remove the trim ring by firmly grasping one side and pulling.
3. Insert the removal keys straight back until they lock, then pull the radio out. If the removal keys are inserted at an angle, they will not lock properly and will not release the unit.

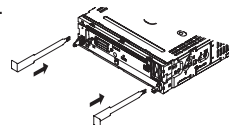

Troubleshooting

If you suspect something is wrong, immediately switch power off. Immediately stop using it and call the store where you purchased it. Never try to repair the unit yourself because it is dangerous to do so.

Problem	Possible cause	Solution
General		
The unit will not switch on.	Car ignition is not on. Cable is not properly connected. Fuse is burnt.	Turn your car key in the ignition. Check cable connection. Replace fuse with a new fuse of the same capacity.
No sound	Volume is set at minimum or the mute function is on.	Check the volume or switch the mute function off.
The unit or screen does not function normally.	The unit system is unstable.	Press the RESET button.
DVD mode		
The appliance will not play discs.	The disc is inserted incorrectly. The disc is dirty or damaged.	Disc must be inserted with the label side facing up. Clean the disc and check for damage. Try another disc.
Sound skips due to vibration.	Mounting angle is over 30°. Mounting is unstable.	Adjust mounting angle to less than 30°. Mount the unit securely with the supplied parts.
TUNER mode		
Unable to receive stations.	The antenna is not connected properly.	Connect the antenna properly.
Poor quality reception of radio station.	The antenna is not fully extended or it is broken.	Fully extend the antenna and if broken, replace it with a new one.
Preset stations are lost.	The battery cable is not properly connected.	Connect the permanent live on the unit to the permanent live on the vehicle.
USB/SD/MMC mode		
Unable to insert USB device or SD/MMC card.	The memory card or USB device has been inserted the wrong way round.	Insert it the other way around.
The USB device or SD/MMC card cannot be read.	NTFS format is not supported.	Check that the USB/SD/MMC file system is in FAT or FAT32 format. Due to different formats, some models of USB storage devices or MP3 players may not be read.
Remote control		
The remote control is not working or does not work properly	The batteries are low or empty.	Change the batteries.

Care and Maintenance

DVD Player

The following guidelines will help you extend the life of your DVD player:

1. When cleaning the vehicle interior, do not get water or cleaning fluids on the unit.
2. The DVD player will not operate properly in extreme hot/cold or under damp conditions. In case of such conditions, wait until the vehicle interior reaches a normal temperature or any condensation on the disc player lens has evaporated before using the player.
3. Always remove the disc when the player is not in use.
4. The unit is designed with a vibration dampening disc mechanism to minimize interruption of disc play due to normal vibration in a moving vehicle. However, occasional sound skips may occur when driving on very rough roads. This will not scratch or damage the disc, and normal play will resume when the rough conditions cease.

CD-R and CD-RW Capability

Depending on media type and method of "recording/burning", some CD-R/RWs may be incompatible with this unit. After "recording/burning", the session must be closed. Please refer to your software's recommended procedures for closing a disc/session. Review your recording software to familiarize yourself with the correct "recording/burning" procedures. We recommend using the latest versions of ROXIOTM or NEROTM burning software.

In addition, this unit will only recognize the CDDA (Compact Disc Digital Audio), .MP3 and .WMA formats "recorded / burned" onto a CD-R/RW. This unit does not support .WAV, .OGG or other formats.

Disc Care and Handling

Dirt, dust, scratches and warpage can cause skips in the playback and deterioration of sound quality. Please follow these guidelines to take care of your compact discs.



1. Do not touch the disc surface.
2. Never use chemicals such as record sprays or household cleaners to clean discs, as they can irreparably damage the disc's surface.
3. Discs should be kept in their storage cases when not in use.
4. Do not expose discs to direct sunlight, high temperatures or high humidity for long periods.
5. Carefully wipe fingerprints, dust and dirt from the disc's playing surface with a soft cloth. Wipe in a straight motion from the inside to the outside of the disc.
6. Do not stick paper, tape or disc labels on disc surfaces, as internal damage may occur.

Specifications

General

Power supply	12VDC (11V-16V), Test voltage 14.4V, negative ground
Maximum power output	45W x 4 channels
Continuous power output	20W x 4 channels (4Ω 10% T.H.D.)
Suitable speaker impedance	4-8ohm
Pre-Amp output voltage	2.0V (CD play mode: 1KHz, 0dB, 10KΩ load)
Fuse	15A
Dimensions (WxHxD)	178 x 50 x 166mm
Weight	1.7kg
Aux-in level	≥500mV
Sub-out:	2.0V (CD play mode: 61Hz, 0dB, 10KΩ load)

3 Inch (16:9) TFT LCD

Display resolution (dot)	960(W)×240(H)
Active area (mm)	65.52×36.84
Screen size (inch)	2.96 (Diagonal)
Dot pitch (mm)	0.06825 x 0.1535
Contrast ratio	300
Brightness	350nits

FM Stereo Radio

Frequency range:	87.5-108.0MHz (Europe) 87.5-107.9MHz (America)
Usable sensitivity:	8dBμ
Frequency response:	30Hz-15KHz
Stereo separation:	30dB(1KHz)
Image response ratio:	50dB
IF response ratio:	70dB
Signal/noise ratio:	>55dB

AM(MW) Radio

Frequency range	522-1620KHz (Europe) 530-1710KHz (America)
Usable sensitivity (S/N=20dB)	30dBμ

Disc Player

System	Disc digital audio system
Frequency response	20Hz - 20KHz
Signal/noise ratio	>80dB
Total harmonic distortion	Less than 0.20% (1KHz)
Channel separation	>60dB
Video signal format system	NTSC/PAL 60/PAL/AUTO
Video output	1 ± 0.2V

Components

Mounting sleeve	1
Machine screws M5x6 mm	4
Mounting bolt (50 mm)	1
Wire connector	1
Removable face plate case	1
Trim plate	1
Removal key	2
Operating Instructions	1
Rubber cushion	1
Remote control	1

Note:

Specifications and the design are subject to change without notice due to improvements.

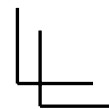
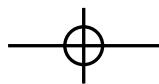
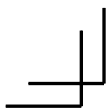

GoldMaster



PNğ127075012764

